

Система натяжных стен

идеальная геометрия
звукоизоляция

маскировка дефектов
быстрый монтаж

износостойкость
гипоаллергенность

бесшовность
тактильность



Экосистема отделочных материалов



ПВХ-пленка – материал, проверенный годами. Ассортимент ПВХ-пленки позволяет реализовать даже самые сложные проекты



Бесшовные обои инновация в отделке стен. Отличаются антивандальностью, высокой плотностью и огромным выбором трендовых фактур и цветов. Идеальны для реализации любых дизайнерских идей



Каменный SPC ламинат – это прогрессивный напольный материал. Состоит из твердого полимерного материала, усиленного минеральными наполнителями. В наличии 10 древесных декоров

Ассортимент обоев



под печать	в наличии	под заказ
< 69	< 80	< 200



АССОРТИМЕНТ
ФАКТУР И ЦВЕТОВ

Бесшовные обои MSD IDEAL HOME

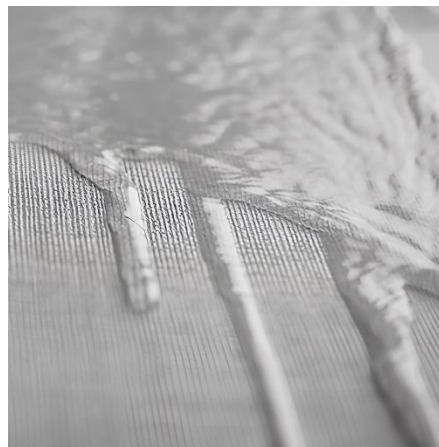

НЕ ЦАРАПАЮТСЯ
НЕ ПРОМОКАЮТ
НЕ ГОРЯТ

Обои экологичны за счет микроперфорации. Пропускают воздух и не абсорбируют влагу. Безопасны для здоровья.

Три способа монтажа

Клеевой
отрезами

1

Клеевой с помощью
перекатной установки

2

Натяжной

3

Система натяжных стен



Бесшовные обои MSD IDEAL HOME – финишное декоративное покрытие, устойчивое к механическим повреждениям

TÖNLOS Heavy Felt* – звукоизоляционная вязкоэластичная полимерная мембрана дополненная акустическим войлоком

TÖNLOS Acoustic Felt – акустический материал для повышения акустического комфорта в помещении: снижение шума, уменьшение гулкости и эха, улучшение разборчивости речи

Закладные для монтажа розеток и выключателей (усиленный ударопрочный инженерный пластик)

Монтажный профиль – система крепления обоев (экструдированный пластик)

* В качестве подложки можно использовать любой материал (синтепон, поролон и т.д.), если нет потребности в звукоизоляции

Элементы системы

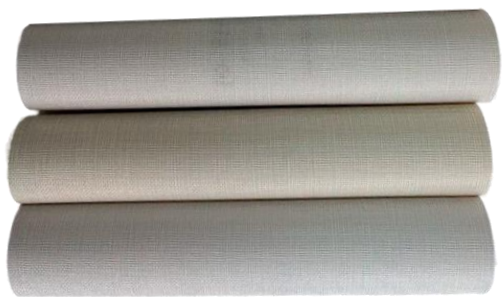

Бесшовные обои
MSD IDEAL HOME



TÖNLOS Heavy Felt –
звукоизоляция для потолков и стен



TÖNLOS Acoustic Felt –
акустический войлок

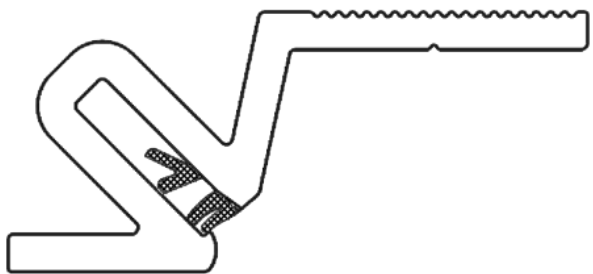

система крепления
Материала ЙОШКА

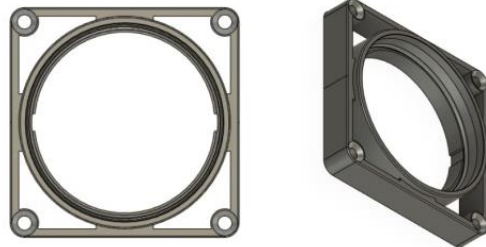

закладные для монтажа
выключателей и розеток



Tönlos Contact Glue –
клей для крепления материалов

Преимущества



толщина системы – 13-14 мм,
что позволяет сэкономить
площадь при установке
звукоизоляции



удобный развод
коммуникаций
внутри системы



интеграция дизайнерских
решений: световые линии,
треки, панно



ЗВУКО-
ИЗОЛЯЦИЯ



ОБОИ

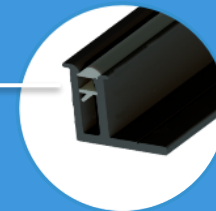

ПРОФИЛЬ

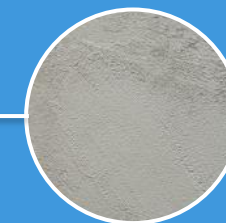

СТЕНА

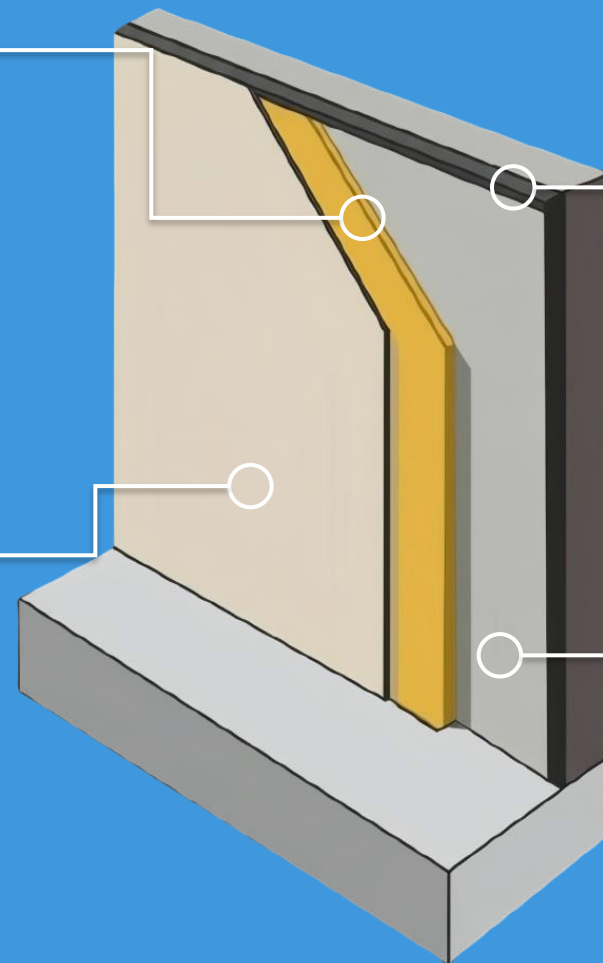

СИСТЕМА ОТЛИЧАЕТСЯ БЫСТРЫМ
И ПРОСТЫМ МОНТАЖОМ

Примеры реализованных объектов

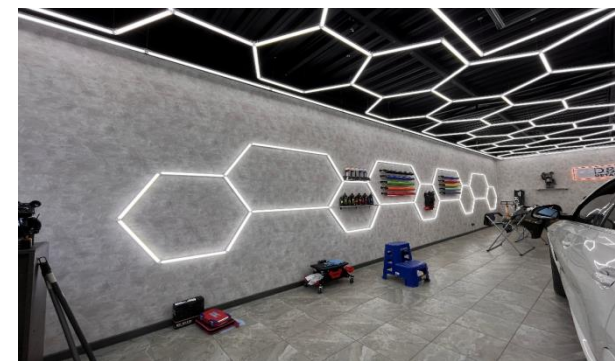



MSD

IDEAL HOME

ИИКС

ИМПОРТ КОМПЛЕКТ СЕРВИС

Остались вопросы? ОТВЕТЫ В СОЦИАЛЬНЫХ СЕТЯХ



8-800-222-60-10

