



каталог светодиодной продукции

2023

LEDSPOWER

LED PRODUCTS SINCE 2011



« СТРЕМИМСЯ ДАТЬ БОЛЬШЕ »»



Этот слоган дался мне нелегко. Я долго думал, как уложить в два слова то, чем мы занимаемся, к чему стремимся, и наше отношение к делу. Стремимся дать больше – это значит, что каждый член нашей команды делает все возможное, чтобы нашим партнерам было удобно и приятно с нами сотрудничать, а наша продукция никогда никого не разочаровала. Мы все стремимся дать больше качества, больше сервиса, больше, чем просто деловые отношения...

Генеральный директор компании
Демченко Антон Валерьевич

Компания **LEDSPower** осуществляет поставки широкого ассортимента светодиодной продукции с 2011 года. Все оборудование разрабатывается на партнерских заводах при участии наших специалистов.

Каждый компонент изделия, каждый параметр тщательно и совместно подбираются, чтобы удовлетворить конкретные задачи конкретного вида товара. Именно поэтому наша компания может предложить продукцию разного класса.

Качество изделий тестируется в несколько этапов. Каждая партия перед выходом с производства проходит окончательную проверку в специальном помещении.

Важной особенностью оборудования под нашим брендом является стабильное качество. Вся продукция соответствует заявленному классу и имеет идентичные характеристики от партии к партии.

Содержание

| | |
|---|--|
| Светодиодна лента LEDSPower, серия УЛЬТРА ЛЮКС.....5 | |
| 2835 176/м 16Вт/м 24В.....7 | |
| Светодиодна лента LEDSPower, серия ЛЮКС.....9 | |
| 2835 64/м 6Вт/м 24В.....10 | |
| 2835 112/м 10Вт/м 24В.....10 | |
| 2835 128/м 12Вт/м 24В.....11 | |
| 2835 176/м 16Вт/м 24В.....11 | |
| 2835 192/м 18Вт/м 24В.....12 | |
| 2835 240/м 22Вт/м 24В.....12 | |
| 2835 304/м 30Вт/м 24В.....13 | |
| 5050 60/м 14,4Вт/м 12В.....14 | |
| 5050 60/м 14,4 Вт/м 24В.....14 | |
| 2835 224/м 20Вт/м CCT 24В.....15 | |
| 2835 120/м 21Вт/м RGB 24В.....16 | |
| 5050 60/м 14,4Вт/м RGB 24В.....17 | |
| Светодиодна лента LEDSPower, серия COB.....19 | |
| COB 384/м 10Вт/м 24В.....20 | |
| COB 512/м 11Вт/м 24В.....21 | |
| Светодиодна лента LEDSPower, серия PRO150.....23 | |
| 2835 112/м 10Вт/м 24В.....24 | |
| 2835 176/м 16Вт/м 24В.....24 | |
| 2835 240/м 20Вт/м 24В.....25 | |
| 2835 240/м 20Вт/м 24В двухрядная.....26 | |
| 2835 336/м 30Вт/м 24В трехрядная.....27 | |
| Светодиодна лента LEDSPower, серия PRO140.....28 | |
| 2835 64/м 6Вт/м 24В.....28 | |
| 2835 112/м 10Вт/м 24В.....28 | |
| 2835 128/м 12Вт/м 24В.....29 | |
| 2835 176/м 16Вт/м 24В.....29 | |
| 2835 192/м 18Вт/м 24В.....30 | |
| 2835 240/м 22Вт/м 24В.....31 | |

| | |
|---|--|
| Светодиодна лента LEDSPower, серия PRO125.....32 | |
| 2835 64/м 6Вт/м 12В.....32 | |
| 2835 112/м 10Вт/м 12В.....32 | |
| 2835 128/м 12Вт/м 12В.....33 | |
| 2835 176/м 16Вт/м 12В.....34 | |
| 2835 192/м 18Вт/м 12В.....35 | |
| 2835 240/м 22Вт/м 12В.....35 | |

| | |
|---|--|
| Светодиодна лента LEDSPower, серия СТАНДАРТ.....37 | |
| 2835 60/м 4,8Вт/м 12В.....38 | |
| 2835 60/м 4,8Вт/м 24В.....38 | |
| 2835 120/м 9,6Вт/м 12В.....38 | |
| 2835 120/м 9,6Вт/м 24В.....39 | |
| 2835 120/м 12Вт/м 24В (10м катушка).....39 | |
| 2835 60/м 12Вт/м 5мм 12В.....40 | |
| 2835 120/м 24Вт/м 5мм 12В.....40 | |
| 2835 240/м 18Вт/м 12В.....41 | |
| 3014 240/м 21Вт/м 12В.....41 | |
| 3535 120/м 14Вт/м RGB 24В.....42 | |
| 5050 60/м 14,4Вт/м 12В.....43 | |
| 5050 96/м 23Вт/м RGB 24В.....44 | |
| 2835 60/м 12Вт/м S-формы 12В.....45 | |
| 2835 120/м 24Вт/м CCT 24В.....45 | |
| 2835 120/м 9,6Вт/м flowing water 24В.....46 | |
| 5050 60/м 14,4Вт/м Magic-E White 12В.....47 | |
| 5050 60/м 14,4Вт/м Magic-E RGB 12В.....48 | |
| 5050 60/м 14,4Вт/м Magic-I RGB 5В.....48 | |
| 5050 60/м 14,4Вт/м RGB+W 24В.....48 | |
| 5050 60/м 19,2Вт/м RGBW 24В.....49 | |
| 5050 60/м 19,2Вт/м RGBNW 24В.....49 | |
| 5050 60/м 19,2Вт/м RGBWW 24В.....49 | |

| | |
|---|--|
| Светодиодна лента, серия ЛАЙТ.....51 | |
| 2835 120/м 9,6Вт/м 12В.....52 | |
| 2835 120/м 9,6Вт/м 24В.....53 | |

| | |
|---------------------------------|--|
| Светодиодный неон.....55 | |
| Неон ПВХ стандарт.....55 | |
| Неон СИЛИКОН премиум.....61 | |

| | |
|--|--|
| Светодиодные линейки.....67 | |
| Светодиодные линейки SMD5630 ECO 12В.....68 | |
| Светодиодные линейки SMD5730 Standard 12В.....69 | |

| | |
|--|--|
| Блоки питания.....71 | |
| Standard.....72 | |
| Black.....74 | |
| Premium.....76 | |
| Ultra Slim.....84 | |
| Super Slim.....86 | |
| LUXDriver.....88 | |
| Блоки в алюминиевом корпусе (IP67) Slim.....92 | |
| Пластиковый корпус IP67.....96 | |
| IP20 Plastic Slim.....98 | |

| | |
|--------------------------------------|--|
| Контроллеры и диммеры.....101 | |
| Контроллеры Nano серии.....101 | |
| Контроллеры Mini серии.....107 | |
| Контроллеры серии UmiMesh.....115 | |

| | |
|--|--|
| Прожекторы.....119 | |
| Серия E027.....119 | |
| Серия BK02.....125 | |
| Серия BK02/P.....131 | |
| Кобра (консольный), серия RX2.....135 | |
| Кобра (консольный), серия RL.....139 | |
| Кобра (консольный), серия 043/2.....143 | |
| Кобра на солнечной батарее, серия TRS04.....147 | |
| Кобра на солнечной батарее, серия TR01-E.....151 | |

| | |
|------------------------------------|--|
| Алюминиевый профиль.....155 | |
|------------------------------------|--|



Светодиодная лента LEDSPower, серия УЛЬТРА ЛЮКС

Светодиодная лента **LEDSPower** серии УЛЬТРА ЛЮКС отличается высоким качеством исполнения, длительным сроком службы, отличной цветопередачей и высокой эффективностью. Рекомендуется для профессионального использования: в проектах, дорогих интерьерах, для освещения коммерческих помещений и торгового оборудования, а также для производства различных светильников и световых линий в натяжных потолках. Поставляется в премиальной упаковке.

ОСНОВНЫЕ ПРЕИМУЩЕСТВА:

- Гарантия 6 лет
- Светоотдача 150-160Лм/Вт
- Индекс цветопередачи Ra>80
- Двухсторонний скотч 3М 300LSE
- Срок службы 50000 часов

лента
УЛЬТРА ЛЮКСлента
ЛЮКСлента
СЕРИЯ COBлента
ПРО150лента
ПРО140лента
ПРО125лента
СТАНДАРТЛЕНТА
ЛАЙТ

НЕОН

ЛИНЕЙКИ

БЛОКИ
ПИТАНИЯКОНТРОЛЛЕРЫ
И ДИММЕРЫ

ПРОЖЕКТОРЫ

АЛЮМИНИЕВЫЙ
ПРОФИЛЬ



 ГАРАНТИЯ 6 ЛЕТ

НОВИНКА

Светодиодная лента **LEDSPower**, серия УЛЬТРА ЛЮКС
2835 176/м 16Вт/м 24В

Характеристики:

Тип светодиода: SMD2835

Количество светодиодов: 176/м

Угол рассеивания: 120°

Мощность: 16Вт/м

Напряжение: 24В



PCB: двухслойная

Световой поток: 2560Лм/м

Длина ленты: 5м

Ширина ленты: 10мм

 IP20 Открытая

| Артикул | Цвет | Цветовая температура |
|------------------------------|---|----------------------|
| LS-LPL2835W176_24V_ULTRALUX |  холодный белый | 6000K-6500K |
| LS-LPL2835NW176_24V_ULTRALUX |  нейтральный белый | 4000K-4500K |



лента
УЛЬТРА ЛЮКС

лента
ЛЮКС

лента
СЕРИЯ COB

лента
ПРО150

лента
ПРО140

лента
ПРО125

лента
СТАНДАРТ

ЛЕНТА
ЛАЙТ

НЕОН

ЛИНЕЙКИ

БЛОКИ
ПИТАНИЯ

КОНТРОЛЛЕРЫ
И ДИММЕРЫ

ПРОЖЕКТОРЫ

АЛЮМИНИЕВЫЙ
ПРОФИЛЬ

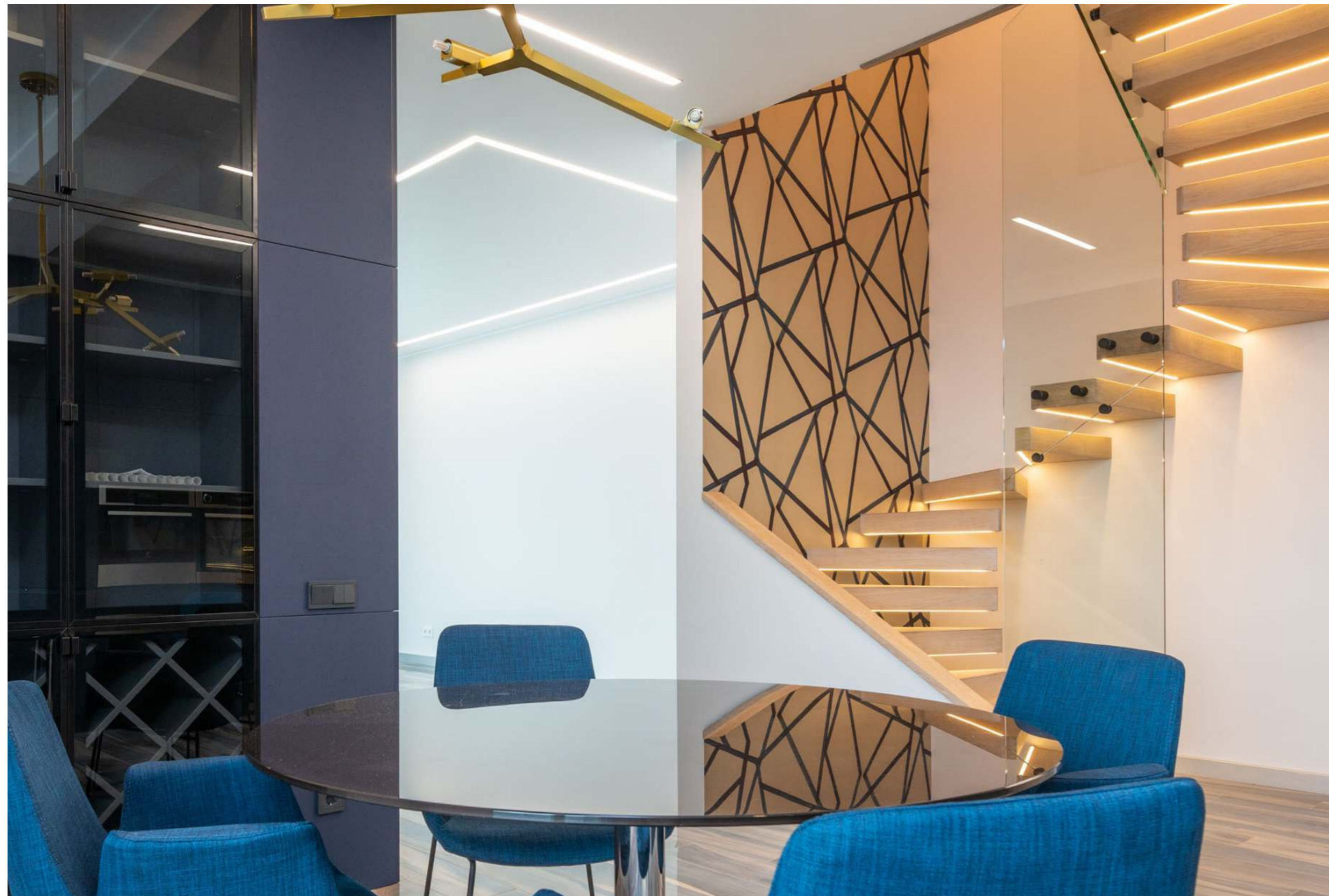

Светодиодная лента LEDSPower, серия ЛЮКС

Светодиодная лента **LEDSPower** серии ЛЮКС отличается высоким качеством исполнения, длительным сроком службы, отличной цветопередачей и высокой эффективностью. Рекомендуется для профессионального использования: в проектах, дорогих интерьерах, для освещения коммерческих помещений и торгового оборудования, а также для производства различных светильников, световых линий в натяжных потолках и зеркал с подсветкой. Поставляется в премиальной упаковке.

ОСНОВНЫЕ ПРЕИМУЩЕСТВА:

- Гарантия 3 года
- Индекс цветопередачи Ra>80
- Не боится длительного (свыше 8 часов) непрерывного использования
- Высококачественный двухсторонний скотч
- Имеет VIN неизменный от партии к партии
- Высокая эффективность до 130Лм/Вт
- Двухслойная подложка из 100% меди обеспечивает отличный теплоотвод и минимальные потери напряжения
- Срок службы 40000 часов

лента
УЛЬТРА ЛЮКСлента
ЛЮКСлента
СЕРИЯ COBлента
ПРО150лента
ПРО140лента
ПРО125лента
СТАНДАРТЛЕНТА
ЛАЙТ

НЕОН

ЛИНЕЙКИ

БЛОКИ
ПИТАНИЯКОНТРОЛЛЕРЫ
И ДИММЕРЫ

ПРОЖЕКТОРЫ

АЛЮМИНИЕВЫЙ
ПРОФИЛЬ



Светодиодная лента LEDSPower, серия ЛЮКС
2835 64/м 6Вт/м 24В

Характеристики:

Тип светодиода: SMD2835
 Количество светодиодов: 64/м
 Угол рассеивания: 120°
 Мощность: 6Вт/м
 Напряжение: 24В

PCB: двухслойная
 Световой поток: 780Лм/м
 Длина ленты: 5м
 Ширина ленты: 8мм

IP20 Открытая

| Артикул | Цвет | Цветовая температура |
|-----------------------------|---------------------|----------------------|
| LS-LP2835W64_20_2S_24V_LUX | ● холодный белый | 6000K-6500K |
| LS-LP2835NW64_20_2S_24V_LUX | ● нейтральный белый | 4000K-4500K |
| LS-LP2835WW64_20_2S_24V_LUX | ● теплый белый | 2700K-3200K |



Светодиодная лента LEDSPower, серия ЛЮКС
2835 112/м 10Вт/м

Характеристики:

Тип светодиода: SMD2835
 Количество светодиодов: 112/м
 Угол рассеивания: 120°
 Мощность: 10Вт/м
 Напряжение: 12/24В

PCB: двухслойная
 Световой поток: 1300Лм/м
 Длина ленты: 5м
 Ширина ленты: 8мм

IP20 Открытая

| Артикул | Цвет | Цветовая температура |
|------------------------------|---------------------|----------------------|
| LS-LP2835W112_20_2S_24V_LUX | ● холодный белый | 6000K-6500K |
| LS-LP2835NW112_20_2S_24V_LUX | ● нейтральный белый | 4000K-4500K |
| LS-LP2835WW112_20_2S_24V_LUX | ● теплый белый | 2700K-3200K |



Светодиодная лента LEDSPower, серия ЛЮКС
2835 128/м 12Вт/м

Характеристики:

Тип светодиода: SMD2835
 Количество светодиодов: 128/м
 Угол рассеивания: 120°
 Мощность: 12Вт/м
 Напряжение: 12/24В

PCB: двухслойная
 Световой поток: 1560Лм/м
 Длина ленты: 5м
 Ширина ленты: 8мм

IP20 Открытая

| Артикул | Цвет | Цветовая температура |
|------------------------------|---------------------|----------------------|
| LS-LP2835W128_20_2S_24V_LUX | ● холодный белый | 6000K-6500K |
| LS-LP2835NW128_20_2S_24V_LUX | ● нейтральный белый | 4000K-4500K |
| LS-LP2835WW128_20_2S_24V_LUX | ● теплый белый | 2700K-3200K |



Светодиодная лента LEDSPower, серия ЛЮКС
2835 176/м 16Вт/м 24В

Характеристики:

Тип светодиода: SMD2835
 Количество светодиодов: 176/м
 Угол рассеивания: 120°
 Мощность: 16Вт/м
 Напряжение: 24В

PCB: двухслойная
 Световой поток: 2080Лм/м
 Длина ленты: 5м
 Ширина ленты: 10мм

IP20 Открытая

| Артикул | Цвет | Цветовая температура |
|------------------------------|---------------------|----------------------|
| LS-LP2835W176_20_2S_24V_LUX | ● холодный белый | 6000K-6500K |
| LS-LP2835NW176_20_2S_24V_LUX | ● нейтральный белый | 4000K-4500K |
| LS-LP2835WW176_20_2S_24V_LUX | ● теплый белый | 2700K-3200K |

- лента УЛЬТРА ЛЮКС
- лента ЛЮКС
- лента СЕРИЯ COB
- лента ПРО150
- лента ПРО140
- лента ПРО125
- лента СТАНДАРТ
- ЛЕНТА ЛАЙТ
- НЕОН
- ЛИНЕЙКИ
- БЛОКИ ПИТАНИЯ
- КОНТРОЛЛЕРЫ И ДИММЕРЫ
- ПРОЖЕКТОРЫ
- АЛЮМИНИЕВЫЙ ПРОФИЛЬ

 ГАРАНТИЯ 3 ГОДА



Светодиодная лента LEDSPower, серия ЛЮКС
2835 192/м 18Вт/м 24В

Характеристики:

Тип светодиода: SMD2835
 Количество светодиодов: 192/м
 Угол рассеивания: 120°
 Мощность: 18Вт/м
 Напряжение: 24В

PCB: двухслойная
 Световой поток: 2340Лм/м
 Длина ленты: 5м
 Ширина ленты: 10мм

 IP20 Открытая

| Артикул | Цвет | Цветовая температура |
|------------------------------|---------------------|----------------------|
| LS-LP2835W192_20_2S_24V_LUX | ● холодный белый | 6000K-6500K |
| LS-LP2835NW192_20_2S_24V_LUX | ● нейтральный белый | 4000K-4500K |
| LS-LP2835WW192_20_2S_24V_LUX | ● теплый белый | 2700K-3200K |

 ГАРАНТИЯ 3 ГОДА



Светодиодная лента LEDSPower, серия ЛЮКС
2835 240/м 22Вт/м 24В

Характеристики:

Тип светодиода: SMD2835
 Количество светодиодов: 240/м
 Угол рассеивания: 120°
 Мощность: 22Вт/м
 Напряжение: 24В

PCB: двухслойная
 Световой поток: 2860Лм/м
 Длина ленты: 5м
 Ширина ленты: 10мм

 IP20 Открытая

| Артикул | Цвет | Цветовая температура |
|------------------------------|---------------------|----------------------|
| LS-LP2835W240_20_2S_24V_LUX | ● холодный белый | 6000K-6500K |
| LS-LP2835NW240_20_2S_24V_LUX | ● нейтральный белый | 4000K-4500K |
| LS-LP2835WW240_20_2S_24V_LUX | ● теплый белый | 2700K-3200K |

 ГАРАНТИЯ 3 ГОДА

СВЕРХМОЩНАЯ

Светодиодная лента LEDSPower, серия ЛЮКС
2835 304/м 30Вт/м 24В

Характеристики:

Тип светодиода: SMD2835
 Количество светодиодов: 304/м
 Угол рассеивания: 120°
 Мощность: 30Вт/м
 Напряжение: 24В

PCB: двухслойная
 Световой поток: 3900Лм/м
 Длина ленты: 5м
 Ширина ленты: 10мм

 IP20 Открытая

| Артикул | Цвет | Цветовая температура |
|------------------------------|---------------------|----------------------|
| LS-LP2835W304_20_2S_24V_LUX | ● холодный белый | 6000K-6500K |
| LS-LP2835NW304_20_2S_24V_LUX | ● нейтральный белый | 4000K-4500K |
| LS-LP2835WW304_20_2S_24V_LUX | ● теплый белый | 2700K-3200K |



- лента УЛЬТРА ЛЮКС
- лента ЛЮКС
- лента СЕРИЯ COB
- лента ПРО150
- лента ПРО140
- лента ПРО125
- лента СТАНДАРТ
- ЛЕНТА ЛАЙТ
- НЕОН
- ЛИНЕЙКИ
- БЛОКИ ПИТАНИЯ
- КОНТРОЛЛЕРЫ И ДИММЕРЫ
- ПРОЖЕКТОРЫ
- АЛЮМИНИЕВЫЙ ПРОФИЛЬ

Гарантия 3 года



Светодиодная лента LEDSPOWER, серия ЛЮКС
5050 60/м 14,4Вт/м 12В

Характеристики:

Тип светодиода: SMD5050
 Количество светодиодов: 60/м
 Угол рассеивания: 120°
 Мощность: 14,4Вт/м
 Напряжение: 12В

PCB: двухслойная
 Световой поток: 1320Лм/м
 Длина ленты: 5м
 Ширина ленты: 10мм

IP20 Открытая

| Артикул | Цвет | Цветовая температура |
|----------------------|---------------------|----------------------|
| LS-LP5050W60_20_LUX | ● холодный белый | 6000K-6500K |
| LS-LP5050NW60_20_LUX | ● нейтральный белый | 4000K-4500K |
| LS-LP5050WW60_20_LUX | ● теплый белый | 2700K-3200K |

Гарантия 3 года



Светодиодная лента LEDSPOWER, серия ЛЮКС
5050 60/м 14,4Вт/м 24В

Характеристики:

Тип светодиода: SMD5050
 Количество светодиодов: 60/м
 Угол рассеивания: 120°
 Мощность: 14,4Вт/м
 Напряжение: 24В

PCB: двухслойная
 Световой поток: 1320Лм/м
 Длина ленты: 5м
 Ширина ленты: 10мм

IP20 Открытая

| Артикул | Цвет | Цветовая температура |
|---------------------------|---------------------|----------------------|
| LS-LP5050W60_20_24V_LUX | ● холодный белый | 6000K-6500K |
| LS-LP5050NW60_20_24V_LUX | ● нейтральный белый | 4000K-4500K |
| LS-LP5050WW240_20_24V_LUX | ● теплый белый | 2700K-3200K |

Гарантия 3 года

3000K+6000K

Светодиодная лента LEDSPOWER, серия ЛЮКС
2835 224/м 20Вт/м CCT 24В

Характеристики:

Тип светодиода: SMD2835
 Количество светодиодов: 224/м
 Угол рассеивания: 120°
 Мощность: 20Вт/м
 Напряжение: 24В

PCB: двухслойная
 Световой поток: 1300Лм/м
 Длина ленты: 5м
 Ширина ленты: 10мм

IP20 Открытая

| Артикул | Цвет | Цветовая температура |
|-------------------------------|--|----------------------|
| LS-LP2835CCT224_20_2S_24V_LUX | ● CCT ● Теплый белый/ ● холодный белый | 2700K-6500K |



- лента УЛЬТРА ЛЮКС
- лента ЛЮКС
- лента СЕРИЯ СОВ
- лента ПРО150
- лента ПРО140
- лента ПРО125
- лента СТАНДАРТ
- ЛЕНТА ЛАЙТ
- НЕОН
- ЛИНЕЙКИ
- БЛОКИ ПИТАНИЯ
- КОНТРОЛЛЕРЫ И ДИММЕРЫ
- ПРОЖЕКТОРЫ
- АЛЮМИНИЕВЫЙ ПРОФИЛЬ



Светодиодная лента LEDSPOWER, серия ЛЮКС
2835 120/м 21Вт/м RGB 24В

Характеристики:

Тип светодиода: SMD2835

Количество светодиодов: 120/м

Угол рассеивания: 120°

Мощность: 21Вт/м

Напряжение: 24В

PCB: двухслойная

Световой поток: -

Длина ленты: 5м

Ширина ленты: 10мм

IP20 Открытая

| Артикул | Цвет | Цветовая температура |
|--------------------------|------|----------------------|
| LS-LPL2835RGB120_24V_LUX | RGB | - |



Светодиодная лента LEDSPOWER, серия ЛЮКС
5050 60/м 14,4Вт/м RGB 24В

Характеристики:

Тип светодиода: SMD5050

Количество светодиодов: 60/м

Угол рассеивания: 120°

Мощность: 14,4Вт/м

Напряжение: 24В

PCB: двухслойная

Световой поток: -

Длина ленты: 5м

Ширина ленты: 10мм

IP20 Открытая

| Артикул | Цвет | Цветовая температура |
|-------------------------|------|----------------------|
| LS-LPL5050RGB60_24V_LUX | RGB | - |

- лента УЛЬТРА ЛЮКС
- лента ЛЮКС
- лента СЕРИЯ COB
- лента ПРО150
- лента ПРО140
- лента ПРО125
- лента СТАНДАРТ
- ЛЕНТА ЛАЙТ
- НЕОН
- ЛИНЕЙКИ
- БЛОКИ ПИТАНИЯ
- КОНТРОЛЛЕРЫ И ДИММЕРЫ
- ПРОЖЕКТОРЫ
- АЛЮМИНИЕВЫЙ ПРОФИЛЬ



Светодиодная лента LEDSPower, серия COB

Светодиодная лента LEDSPower серии COB рекомендуется для профессионального использования: в проектах, дорогих интерьерах, для подсветки витрин ювелирных магазинов, а также для освещения коммерческих помещений и торгового оборудования. Незаменима в условиях, где есть отражающая поверхность. Светит идеально ровным светом без точек.

ОСНОВНЫЕ ПРЕИМУЩЕСТВА:

- Гарантия 2 года
- Индекс цветопередачи Ra>80
- Угол рассеивания 180°, благодаря этому свечение сплошное, ровное, мягкое
- Двусторонний скотч оригинальный 3М 300LSE
- Можно использовать без дополнительного рассеивателя и профиля
- Срок службы >30000 часов

лента
УЛЬТРА ЛЮКСлента
ЛЮКСлента
СЕРИЯ COBлента
ПРО150лента
ПРО140лента
ПРО125лента
СТАНДАРТЛЕНТА
ЛАЙТ

НЕОН

ЛИНЕЙКИ

БЛОКИ
ПИТАНИЯКОНТРОЛЛЕРЫ
И ДИММЕРЫ

ПРОЖЕКТОРЫ

АЛЮМИНИЕВЫЙ
ПРОФИЛЬ

Светодиодная лента LEDSPower, серия COB
COB 384/м 10Вт/м 24В

Характеристики:

| | |
|-------------------------------|--------------------------|
| Тип светодиода: COB | PCB: двухслойная |
| Количество светодиодов: 384/м | Световой поток: 1100Лм/м |
| Угол рассеивания: 180° | Длина ленты: 5м |
| Мощность: 10Вт/м | Ширина ленты: 8мм |
| Напряжение: 24В | |

 **IP20 Открытая**

| Артикул | Цвет | Цветовая температура |
|--------------------|---------------------|----------------------|
| LS-LP-COB384W_24V | ● холодный белый | 6000K-6500K |
| LS-LP-COB384NW_24V | ● нейтральный белый | 4000K-4500K |
| LS-LP-COB384WW_24V | ● теплый белый | 2700K-3200K |

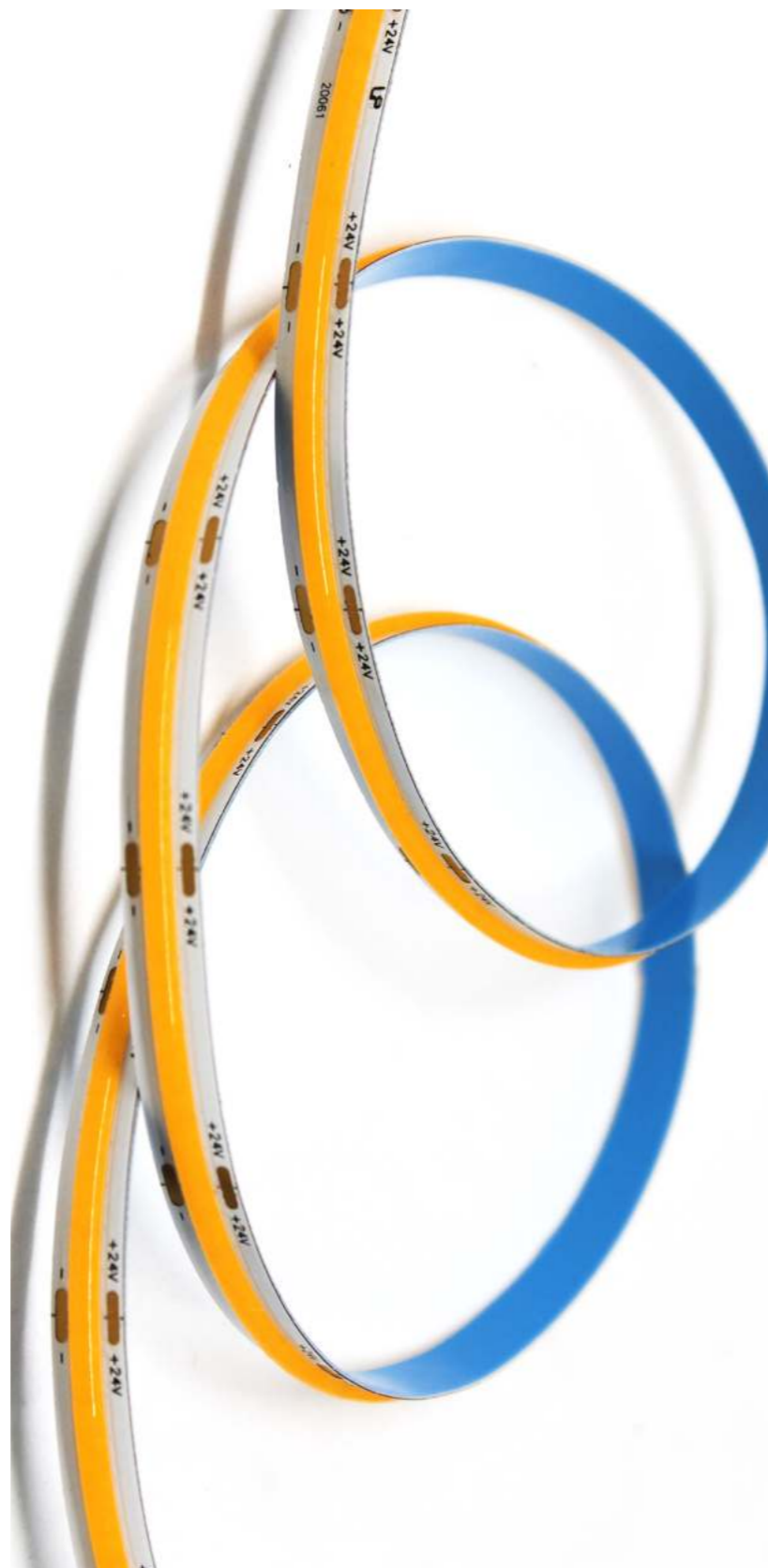

Светодиодная лента LEDSPower, серия COB
COB 512/м 11Вт/м 24В

Характеристики:

| | |
|-------------------------------|--------------------------|
| Тип светодиода: COB | PCB: двухслойная |
| Количество светодиодов: 512/м | Световой поток: 1265Лм/м |
| Угол рассеивания: 180° | Длина ленты: 5м |
| Мощность: 11Вт/м | Ширина ленты: 10мм |
| Напряжение: 24В | |

 **IP20 Открытая**

| Артикул | Цвет | Цветовая температура |
|-------------------|---------------------|----------------------|
| LS-LP-CO512W_24V | ● холодный белый | 6000K-6500K |
| LS-LP-CO512NW_24V | ● нейтральный белый | 4000K-4500K |
| LS-LP-CO512WW_24V | ● теплый белый | 2700K-3200K |



| |
|-----------------------|
| лента УЛЬТРА ЛЮКС |
| лента ЛЮКС |
| лента СЕРИЯ COB |
| лента ПРО150 |
| лента ПРО140 |
| лента ПРО125 |
| лента СТАНДАРТ |
| ЛЕНТА ЛАЙТ |
| НЕОН |
| ЛИНЕЙКИ |
| БЛОКИ ПИТАНИЯ |
| КОНТРОЛЛЕРЫ И ДИММЕРЫ |
| ПРОЖЕКТОРЫ |
| АЛЮМИНИЕВЫЙ ПРОФИЛЬ |



Светодиодная лента LEDSPower, серия ПРО

Светодиодная лента высокого качества. Отличается высочайшей эффективностью от 125-150 Лм/Вт, отличной цветопередачей, поразительной яркостью свечения. Лента LEDSPower серии ПРО немного уступает ленте серии ЛЮКС в гарантии и сроке службы, но при этом может превосходить в яркости. Рекомендуется для профессионального применения. Незаменима при производстве светильников. Идеально подходит для световых линий в натяжных потолках. Благодаря высочайшей яркости эта лента часто используется для освещения торгового оборудования. Мы имеем три разновидности ленты: ПРО125 12В, ПРО140 24В и ПРО150 24В.

ОСНОВНЫЕ ПРЕИМУЩЕСТВА:

- Гарантия 2 года
- Индекс цветопередачи Ra>80
- Максимальная эффективность от 125-150Лм/Вт
- Имеет BIN неизменный от партии к партии
- Двухслойная подложка из 100% меди и увеличенной толщины обеспечивает отличный теплоотвод, минимальные потери напряжения
- Высококачественный термостойкий двухсторонний скотч
- На каждом контакте подложки дополнительно нанесены шарики олова для облегчения пайки
- Структура ленты 8 диодов на 1 резистор (24В) способствует большей энергоэффективности и меньшему нагреву ленты, что продлевает срок службы изделия
- Срок службы >30000 часов

лента
УЛЬТРА ЛЮКСлента
ЛЮКСлента
СЕРИЯ СОВлента
ПРО150лента
ПРО140лента
ПРО125лента
СТАНДАРТЛЕНТА
ЛАЙТ

НЕОН

ЛИНЕЙКИ

БЛОКИ
ПИТАНИЯКОНТРОЛЛЕРЫ
И ДИММЕРЫ

ПРОЕКТОРЫ

АЛЮМИНИЕВЫЙ
ПРОФИЛЬ

Светодиодная лента LEDSPower, серия PRO150

 ГАРАНТИЯ 2 ГОДА



Светодиодная лента LEDSPower серия PRO150
2835 112/м 10Вт/м 24В

Характеристики:

Тип светодиода: SMD2835
 Количество светодиодов: 112/м
 Угол рассеивания: 120°
 Мощность: 10Вт/м
 Напряжение: 12В

PCB: двухслойная
 Световой поток: 1500Лм/м
 Длина ленты: 5м
 Ширина ленты: 10мм

IP20 Открытая

| Артикул | Цвет | Цветовая температура |
|---------------------------------|---------------------|----------------------|
| LS-LP2835W112_20_2S_24V_PRO150 | ● холодный белый | 6000K-6500K |
| LS-LP2835NW112_20_2S_24V_PRO150 | ● нейтральный белый | 4000K-4500K |
| LS-LP2835WW112_20_2S_24V_PRO150 | ● теплый белый | 2700K-3200K |

 ГАРАНТИЯ 2 ГОДА



Светодиодная лента LEDSPower серия PRO150
2835 176/м 16Вт/м 24В

Характеристики:

Тип светодиода: SMD2835
 Количество светодиодов: 176/м
 Угол рассеивания: 120°
 Мощность: 16Вт/м
 Напряжение: 12В

PCB: двухслойная
 Световой поток: 2400Лм/м
 Длина ленты: 5м
 Ширина ленты: 10мм

IP20 Открытая

| Артикул | Цвет | Цветовая температура |
|---------------------------------|---------------------|----------------------|
| LS-LP2835W176_20_2S_24V_PRO150 | ● холодный белый | 6000K-6500K |
| LS-LP2835NW176_20_2S_24V_PRO150 | ● нейтральный белый | 4000K-4500K |
| LS-LP2835WW176_20_2S_24V_PRO150 | ● теплый белый | 2700K-3200K |

 ГАРАНТИЯ 2 ГОДА

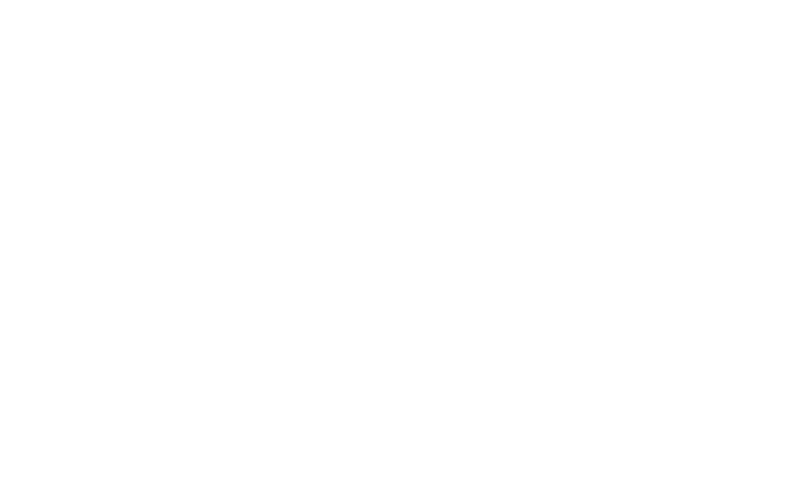

Светодиодная лента LEDSPower серия PRO150
2835 240/м 20Вт/м 24В

Характеристики:

Тип светодиода: SMD2835
 Количество светодиодов: 240/м
 Угол рассеивания: 120°
 Мощность: 20Вт/м
 Напряжение: 12/24В

PCB: двухслойная
 Световой поток: 3000Лм/м
 Длина ленты: 5м
 Ширина ленты: 10мм

IP20 Открытая

| Артикул | Цвет | Цветовая температура |
|---------------------------------|---------------------|----------------------|
| LS-LP2835W240_20_2S_24V_PRO150 | ● холодный белый | 6000K-6500K |
| LS-LP2835NW240_20_2S_24V_PRO150 | ● нейтральный белый | 4000K-4500K |
| LS-LP2835WW240_20_2S_24V_PRO150 | ● теплый белый | 2700K-3200K |

ВАЖНО! Лента должна устанавливаться в высококачественный алюминиевый профиль!

лента
УЛЬТРА ЛЮКСлента
ЛЮКСлента
СЕРИЯ COBлента
PRO150лента
PRO140лента
PRO125лента
СТАНДАРТЛЕНТА
ЛАЙТ

НЕОН

ЛИНЕЙКИ

БЛОКИ
ПИТАНИЯКОНТРОЛЛЕРЫ
И ДИММЕРЫ

ПРОЖЕКТОРЫ

АЛЮМИНИЕВЫЙ
ПРОФИЛЬ

Светодиодная лента LEDSPower серия PRO150

2835 240/м 20Вт/м двухрядная 24В

Характеристики:

Тип светодиода: SMD2835

Количество светодиодов: 240/м

Угол рассеивания: 120°

Мощность: 20Вт/м

Напряжение: 12/24В

PCB: двухслойная

Световой поток: 3000Лм/м

Длина ленты: 5м

Ширина ленты: 12мм

IP20 Открытая

| Артикул | Цвет | Цветовая температура |
|---------------------------------|---------------------|----------------------|
| LS-LP2835W240_2R_2S_24V_PRO150 | ● холодный белый | 6000K-6500K |
| LS-LP2835NW240_2R_2S_24V_PRO150 | ● нейтральный белый | 4000K-4500K |
| LS-LP2835WW240_2R_2S_24V_PRO150 | ● теплый белый | 2700K-3200K |

ВАЖНО! Лента должна устанавливаться в высококачественный алюминиевый профиль!

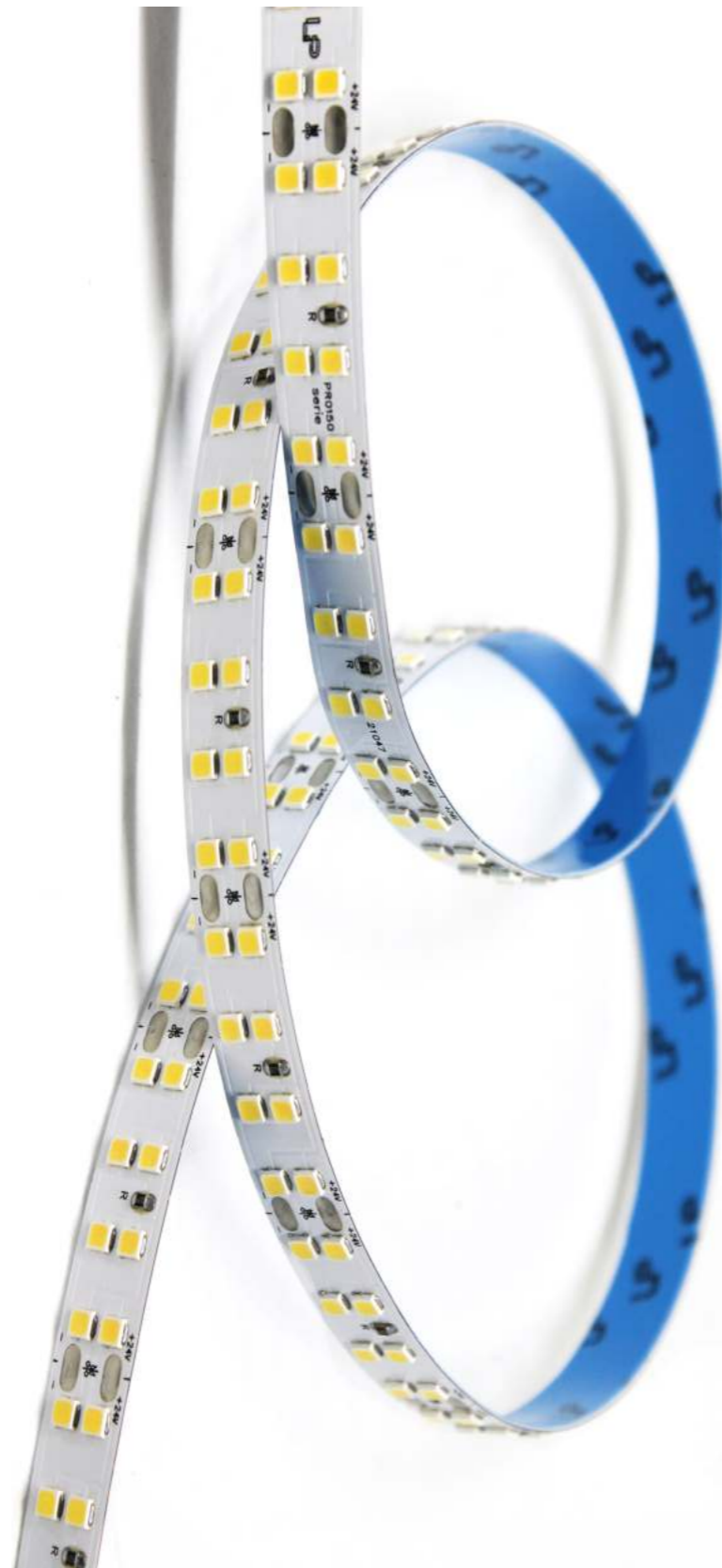

Светодиодная лента LEDSPower серия PRO150

2835 336/м 30Вт/м трехрядная 24В

Характеристики:

Тип светодиода: SMD2835

Количество светодиодов: 336/м

Угол рассеивания: 120°

Мощность: 30Вт/м

Напряжение: 24В

PCB: двухслойная

Световой поток: 4500Лм/м

Длина ленты: 3м

Ширина ленты: 18мм

IP20 Открытая

| Артикул | Цвет | Цветовая температура |
|---------------------------|---------------------|----------------------|
| LS-LP2835W336_24V_PRO150 | ● холодный белый | 6000K-6500K |
| LS-LP2835NW336_24V_PRO150 | ● нейтральный белый | 4000K-4500K |
| LS-LP2835WW336_24V_PRO150 | ● теплый белый | 2700K-3200K |

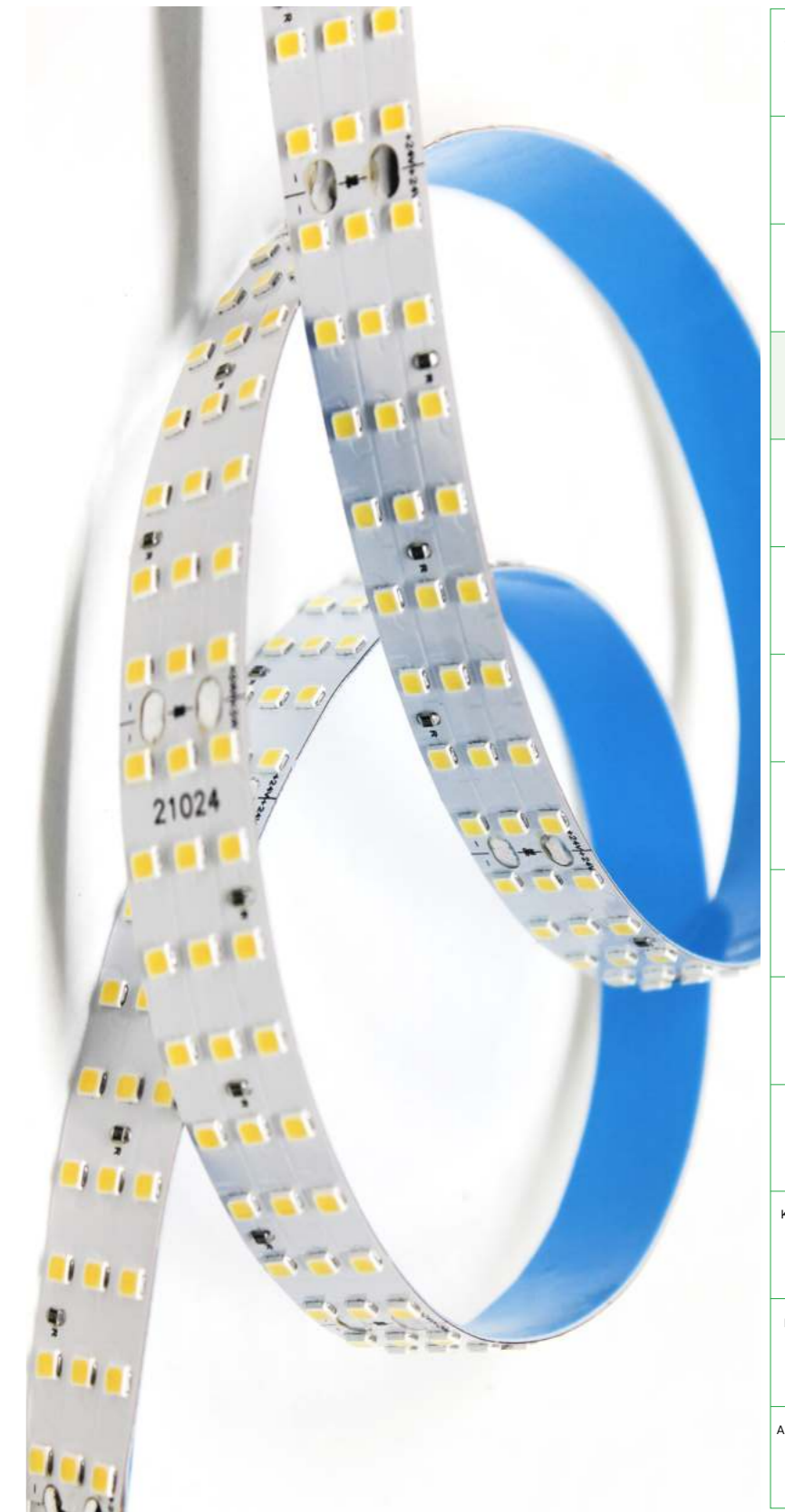

лента

УЛЬТРА ЛЮКС

лента

ЛЮКС

лента

СЕРИЯ COB

лента

PRO150

лента

PRO140

лента

PRO125

лента

СТАНДАРТ

ЛЕНТА

ЛАЙТ

НЕОН

ЛИНЕЙКИ

БЛОКИ

ПИТАНИЯ

КОНТРОЛЛЕРЫ

И ДИММЕРЫ

ПРОЖЕКТОРЫ

АЛЮМИНИЕВЫЙ

ПРОФИЛЬ

Светодиодная лента LEDSPower, серия PRO140

 ГАРАНТИЯ 2 ГОДА

 ГАРАНТИЯ 2 ГОДА

 СКОТЧ 3М 300LSE

Светодиодная лента LEDSPower, серия PRO140

2835 64/м 6Вт/м 24В

Характеристики:

Тип светодиода: SMD2835

PCB: двухслойная

Количество светодиодов: 64/м

Световой поток: 900Лм/м

Угол рассеивания: 120°

Длина ленты: 5м

Мощность: 6Вт/м

Ширина ленты: 8мм

Напряжение: 24В

 IP20 Открытая

| Артикул | Цвет | Цветовая температура |
|-----------------------------|---------------------|----------------------|
| LS-LP2835W64_20_24V_PRO140 | ● холодный белый | 6000K-6500K |
| LS-LP2835NW64_20_24V_PRO140 | ● нейтральный белый | 4000K-4500K |
| LS-LP2835WW64_20_24V_PRO140 | ● теплый белый | 2700K-3200K |

ВАЖНО! Лента должна устанавливаться в высококачественный алюминиевый профиль!

Светодиодная лента LEDSPower, серия PRO140

2835 112/м 10Вт/м 24В

Характеристики:

Тип светодиода: SMD2835

PCB: двухслойная

Количество светодиодов: 112/м

Световой поток: 1498Лм/м

Угол рассеивания: 120°

Длина ленты: 5м

Мощность: 10Вт/м

Ширина ленты: 8мм

Напряжение: 24В

 IP20 Открытая

| Артикул | Цвет | Цветовая температура |
|------------------------------|---------------------|----------------------|
| LS-LP2835W112_20_24V_PRO140 | ● холодный белый | 6000K-6500K |
| LS-LP2835NW112_20_24V_PRO140 | ● нейтральный белый | 4000K-4500K |
| LS-LP2835WW112_20_24V_PRO140 | ● теплый белый | 2700K-3200K |

 ГАРАНТИЯ 2 ГОДА

Светодиодная лента LEDSPower, серия PRO140

2835 128/м 12Вт/м 24В

Характеристики:

Тип светодиода: SMD2835

PCB: двухслойная

Количество светодиодов: 128/м

Световой поток: 1579Лм/м

Угол рассеивания: 120°

Длина ленты: 5м

Мощность: 12Вт/м

Ширина ленты: 8мм

Напряжение: 24В

 IP20 Открытая

| Артикул | Цвет | Цветовая температура |
|------------------------------|---------------------|----------------------|
| LS-LP2835W128_20_24V_PRO140 | ● холодный белый | 6000K-6500K |
| LS-LP2835NW128_20_24V_PRO140 | ● нейтральный белый | 4000K-4500K |
| LS-LP2835WW128_20_24V_PRO140 | ● теплый белый | 2700K-3200K |

ВАЖНО! Лента должна устанавливаться в высококачественный алюминиевый профиль!

 ГАРАНТИЯ 2 ГОДА

Светодиодная лента LEDSPower, серия PRO140

2835 176/м 16Вт/м 24В

Характеристики:

Тип светодиода: SMD2835

PCB: двухслойная

Количество светодиодов: 176/м

Световой поток: 2110Лм/м

Угол рассеивания: 120°

Длина ленты: 5м

Мощность: 16Вт/м

Ширина ленты: 10мм

Напряжение: 24В

 IP20 Открытая

| Артикул | Цвет | Цветовая температура |
|------------------------------|---------------------|----------------------|
| LS-LP2835W176_20_24V_PRO140 | ● холодный белый | 6000K-6500K |
| LS-LP2835NW176_20_24V_PRO140 | ● нейтральный белый | 4000K-4500K |
| LS-LP2835WW176_20_24V_PRO140 | ● теплый белый | 2700K-3200K |

лента
УЛЬТРА ЛЮКСлента
ЛЮКСлента
СЕРИЯ COBлента
PRO150лента
PRO140лента
PRO125лента
СТАНДАРТЛЕНТА
ЛАЙТ

НЕОН

ЛИНЕЙКИ

БЛОКИ
ПИТАНИЯКОНТРОЛЛЕРЫ
И ДИММЕРЫ

ПРОЕКТОРЫ

АЛЮМИНИЕВЫЙ
ПРОФИЛЬ



Светодиодная лента LEDSPower, серия PRO140

2835 192/м 18Вт/м 24В

Характеристики:

Тип светодиода: SMD2835

Количество светодиодов: 192/м

Угол рассеивания: 120°

Мощность: 18Вт/м

Напряжение: 24В

PCB: двухслойная

Световой поток: 2568Лм/м

Длина ленты: 5м

Ширина ленты: 10мм

IP20 Открытая

| Артикул | Цвет | Цветовая температура |
|------------------------------|---------------------|----------------------|
| LS-LP2835W192_20_24V_PRO140 | ● холодный белый | 6000K-6500K |
| LS-LP2835NW192_20_24V_PRO140 | ● нейтральный белый | 4000K-4500K |
| LS-LP2835WW192_20_24V_PRO140 | ● теплый белый | 2700K-3200K |

ВАЖНО! Лента должна устанавливаться в высококачественный алюминиевый профиль!



Светодиодная лента LEDSPower, серия PRO140

2835 240/м 22Вт/м 24В

Характеристики:

Тип светодиода: SMD2835

Количество светодиодов: 240/м

Угол рассеивания: 120°

Мощность: 22Вт/м

Напряжение: 24В

PCB: двухслойная

Световой поток: 3288Лм/м

Длина ленты: 5м

Ширина ленты: 10мм

IP20 Открытая

| Артикул | Цвет | Цветовая температура |
|------------------------------|---------------------|----------------------|
| LS-LP2835W240_20_24V_PRO140 | ● холодный белый | 6000K-6500K |
| LS-LP2835NW240_20_24V_PRO140 | ● нейтральный белый | 4000K-4500K |
| LS-LP2835WW240_20_24V_PRO140 | ● теплый белый | 2700K-3200K |

лента
УЛЬТРА ЛЮКСлента
ЛЮКСлента
СЕРИЯ COBлента
ПРО150лента
ПРО140лента
ПРО125лента
СТАНДАРТЛЕНТА
ЛАЙТ

НЕОН

ЛИНЕЙКИ

БЛОКИ
ПИТАНИЯКОНТРОЛЛЕРЫ
И ДИММЕРЫ

ПРОЖЕКТОРЫ

АЛЮМИНИЕВЫЙ
ПРОФИЛЬ

Светодиодная лента LEDSPower, серия PRO125

 ГАРАНТИЯ 2 ГОДА

Светодиодная лента LEDSPower серия PRO125
2835 64/м 6Вт/м 12В

Характеристики:

Тип светодиода: SMD2835

Количество светодиодов: 64/м

Угол рассеивания: 120°

Мощность: 6Вт/м

Напряжение: 12В

PCB: двухслойная

Световой поток: 750Лм/м

Длина ленты: 5м

Ширина ленты: 8мм

 IP20 Открытая

| Артикул | Цвет | Цветовая температура |
|-------------------------|---------------------|----------------------|
| LS-LP2835W64_20_PRO125 | ● холодный белый | 6000K-6500K |
| LS-LP2835NW64_20_PRO125 | ● нейтральный белый | 4000K-4500K |
| LS-LP2835WW64_20_PRO125 | ● теплый белый | 2700K-3200K |

ВАЖНО! Лента должна устанавливаться в высококачественный алюминиевый профиль!
 ГАРАНТИЯ 2 ГОДА

Светодиодная лента LEDSPower серия PRO125
2835 112/м 10Вт/м 12В

Характеристики:

Тип светодиода: SMD2835

Количество светодиодов: 112/м

Угол рассеивания: 120°

Мощность: 10Вт/м

Напряжение: 12В

PCB: двухслойная

Световой поток: 1250Лм/м

Длина ленты: 5м

Ширина ленты: 8мм

 IP20 Открытая

| Артикул | Цвет | Цветовая температура |
|--------------------------|---------------------|----------------------|
| LS-LP2835W112_20_PRO125 | ● холодный белый | 6000K-6500K |
| LS-LP2835NW112_20_PRO125 | ● нейтральный белый | 4000K-4500K |
| LS-LP2835WW112_20_PRO125 | ● теплый белый | 2700K-3200K |

ВАЖНО! Лента должна устанавливаться в высококачественный алюминиевый профиль!
 ГАРАНТИЯ 2 ГОДА

Светодиодная лента LEDSPower серия PRO125
2835 128/м 12Вт/м 12В

Характеристики:

Тип светодиода: SMD2835

Количество светодиодов: 128/м

Угол рассеивания: 120°

Мощность: 12Вт/м

Напряжение: 12В

PCB: двухслойная

Световой поток: 1500Лм/м

Длина ленты: 5м

Ширина ленты: 8мм

 IP20 Открытая

| Артикул | Цвет | Цветовая температура |
|--------------------------|---------------------|----------------------|
| LS-LP2835W128_20_PRO125 | ● холодный белый | 6000K-6500K |
| LS-LP2835NW128_20_PRO125 | ● нейтральный белый | 4000K-4500K |
| LS-LP2835WW128_20_PRO125 | ● теплый белый | 2700K-3200K |

ВАЖНО! Лента должна устанавливаться в высококачественный алюминиевый профиль!лента
УЛЬТРА ЛЮКСлента
ЛЮКСлента
СЕРИЯ COBлента
PRO150лента
PRO140лента
PRO125лента
СТАНДАРТЛЕНТА
ЛАЙТ

НЕОН

ЛИНЕЙКИ

БЛОКИ
ПИТАНИЯКОНТРОЛЛЕРЫ
И ДИММЕРЫ

ПРОЖЕКТОРЫ

АЛЮМИНИЕВЫЙ
ПРОФИЛЬ



Светодиодная лента LEDSPower серия PRO125

2835 176/м 16Вт/м 12В

Характеристики:

Тип светодиода: SMD2835
 Количество светодиодов: 176/м
 Угол рассеивания: 120°
 Мощность: 16Вт/м
 Напряжение: 12В

PCB: двухслойная
 Световой поток: 2000Лм/м
 Длина ленты: 5м
 Ширина ленты: 10мм

IP20 Открытая

| Артикул | Цвет | Цветовая температура |
|--------------------------|---------------------|----------------------|
| LS-LP2835W176_20_PRO125 | ● холодный белый | 6000K-6500K |
| LS-LP2835NW176_20_PRO125 | ● нейтральный белый | 4000K-4500K |
| LS-LP2835WW176_20_PRO125 | ● теплый белый | 2700K-3200K |

ВАЖНО! Лента должна устанавливаться в высококачественный алюминиевый профиль!



Светодиодная лента LEDSPower серия PRO125

2835 192/м 18Вт/м 12В

Характеристики:

Тип светодиода: SMD2835
 Количество светодиодов: 192/м
 Угол рассеивания: 120°
 Мощность: 18Вт/м
 Напряжение: 12В

PCB: двухслойная
 Световой поток: 2250Лм/м
 Длина ленты: 5м
 Ширина ленты: 10мм

IP20 Открытая

| Артикул | Цвет | Цветовая температура |
|--------------------------|---------------------|----------------------|
| LS-LP2835W192_20_PRO125 | ● холодный белый | 6000K-6500K |
| LS-LP2835NW192_20_PRO125 | ● нейтральный белый | 4000K-4500K |
| LS-LP2835WW192_20_PRO125 | ● теплый белый | 2700K-3200K |

ВАЖНО! Лента должна устанавливаться в высококачественный алюминиевый профиль!



Светодиодная лента LEDSPower серия PRO125

2835 240/м 22Вт/м 12В

Характеристики:

Тип светодиода: SMD2835
 Количество светодиодов: 240/м
 Угол рассеивания: 120°
 Мощность: 22Вт/м
 Напряжение: 12В

PCB: двухслойная
 Световой поток: 2750Лм/м
 Длина ленты: 5м
 Ширина ленты: 10мм

IP20 Открытая

| Артикул | Цвет | Цветовая температура |
|--------------------------|---------------------|----------------------|
| LS-LP2835W240_20_PRO125 | ● холодный белый | 6000K-6500K |
| LS-LP2835NW240_20_PRO125 | ● нейтральный белый | 4000K-4500K |
| LS-LP2835WW240_20_PRO125 | ● теплый белый | 2700K-3200K |

- лента УЛЬТРА ЛЮКС
- лента ЛЮКС
- лента СЕРИЯ COB
- лента ПРО150
- лента ПРО140
- лента ПРО125
- лента СТАНДАРТ
- ЛЕНТА ЛАЙТ
- НЕОН
- ЛИНЕЙКИ
- БЛОКИ ПИТАНИЯ
- КОНТРОЛЛЕРЫ И ДИММЕРЫ
- ПРОЖЕКТОРЫ
- АЛЮМИНИЕВЫЙ ПРОФИЛЬ



Светодиодная лента LEDSPower, серия СТАНДАРТ

Самая продаваемая серия светодиодных лент. Обладает наиболее привлекательным соотношением цены и качества. Имеет самое широкое применение. Имеет гарантию 1–2 года, но в обычных, не экстремальных условиях эксплуатации лента прослужит гораздо дольше.

Эта серия проверена временем, продается в огромных объемах и имеет стабильное качество. Идеально подходит для бытового применения в жилых помещениях.

Не рекомендуется использовать непрерывно более 4–5 часов.

ОСНОВНЫЕ ПРЕИМУЩЕСТВА:

- Гарантия 1-2 года
- Индекс цветопередачи Ra>80
- Лучшее соотношении цены и качества
- Качественный двухсторонний скотч
- Двухслойная белая подложка со стандартным содержанием меди
- Срок службы >20000 часов

лента
УЛЬТРА ЛЮКСлента
ЛЮКСлента
СЕРИЯ COBлента
ПРО150лента
ПРО140лента
ПРО125лента
СТАНДАРТлента
ЛАЙТ

НЕОН

ЛИНЕЙКИ

БЛОКИ
ПИТАНИЯКОНТРОЛЛЕРЫ
И ДИММЕРЫ

ПРОЖЕКТОРЫ

АЛЮМИНИЕВЫЙ
ПРОФИЛЬ

Гарантия 1 год Хит продаж



Светодиодная лента LEDSPOWER серия СТАНДАРТ
2835 60/м 4,8Вт/м

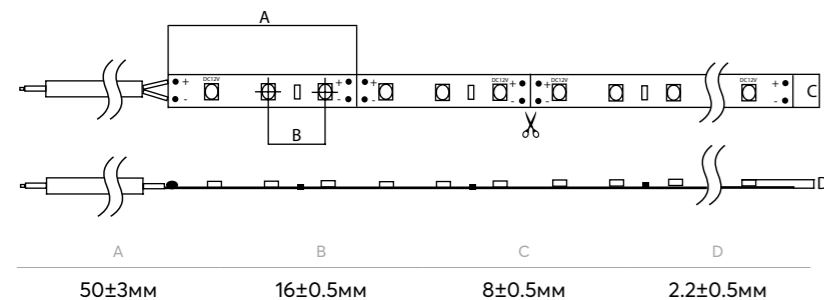

Характеристики:

Тип светодиода: SMD2835
Количество светодиодов: 60/м
Угол рассеивания: 120°
Мощность: 4,8Вт/м
Напряжение: 12В/24В

PCB: двухслойная
Световой поток: 600Лм/м
Длина ленты: 5м
Ширина ленты: 8мм

IP20 Открытая

| Артикул | Цвет | Цветовая температура |
|------------------|---------------------|----------------------|
| LS-LP2835W60_20 | ● холодный белый | 6000K-6500K |
| LS-LP2835NW60_20 | ● нейтральный белый | 4000K-4500K |
| LS-LP2835WW60_20 | ● теплый белый | 2700K-3200K |
| Артикул | Цвет | Цветовая температура |
| LS-LP2835W60_24 | ● холодный белый | 6000K-6500K |
| LS-LP2835NW60_24 | ● нейтральный белый | 4000K-4500K |
| LS-LP2835WW60_24 | ● теплый белый | 2700K-3200K |

Гарантия 1 год Хит продаж



Светодиодная лента LEDSPOWER серия СТАНДАРТ
2835 120/м 9,6Вт/м

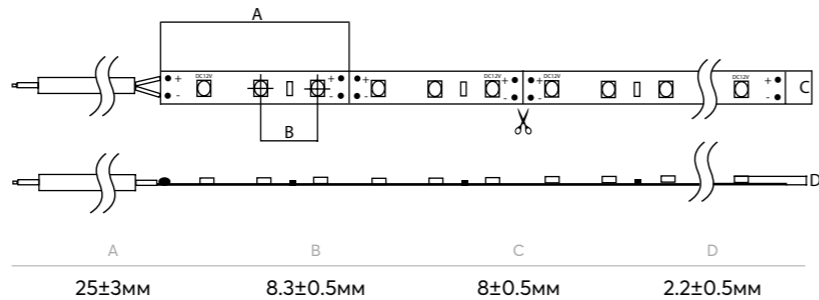

Характеристики:

Тип светодиода: SMD2835
Количество светодиодов: 120/м
Угол рассеивания: 120°
Мощность: 9,6Вт/м
Напряжение: 12В/24В

PCB: двухслойная
Световой поток: 1200Лм/м
Длина ленты: 5м
Ширина ленты: 8мм

IP20 Открытая

| Артикул | Цвет | Цветовая температура |
|----------------------|---------------------|----------------------|
| LS-LP2835W120_20_2S | ● холодный белый | 6000K-6500K |
| LS-LP2835NW120_20_2S | ● нейтральный белый | 4000K-4500K |
| LS-LP2835WW120_20_2S | ● теплый белый | 2700K-3200K |
| LS-LP2835R120_20_2S | ● красный | - |
| LS-LP2835G120_20_2S | ● зеленый | - |
| LS-LP2835B120_20_2S | ● синий | - |
| LS-LP2835P120_20_2S | ● розовый | - |
| Артикул | Цвет | Цветовая температура |
| LS-LP2835W120_20_24 | ● холодный белый | 6000K-6500K |
| LS-LP2835NW120_20_24 | ● нейтральный белый | 4000K-4500K |
| LS-LP2835WW120_20_24 | ● теплый белый | 2700K-3200K |

Гарантия 1 год Хит продаж



Светодиодная лента LEDSPOWER серия СТАНДАРТ
2835 120/м 9,6Вт/м 24В

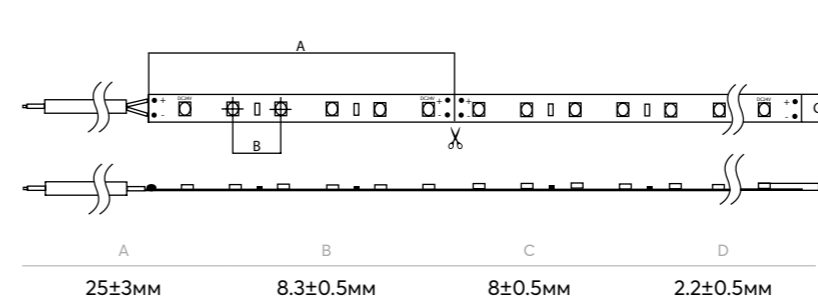

Характеристики:

Тип светодиода: SMD2835
Количество светодиодов: 120/м
Угол рассеивания: 120°
Мощность: 9,6Вт/м
Напряжение: 24В

PCB: двухслойная
Световой поток: 1200Лм/м
Длина ленты: 5м
Ширина ленты: 8мм

IP20 Открытая

| Артикул | Цвет | Цветовая температура |
|----------------------|---------------------|----------------------|
| LS-LP2835W120_20_24 | ● холодный белый | 6000K-6500K |
| LS-LP2835NW120_20_24 | ● нейтральный белый | 4000K-4500K |
| LS-LP2835WW120_20_24 | ● теплый белый | 2700K-3200K |

Гарантия 2 года

Длина ленты: 10м



Светодиодная лента LEDSPOWER серия СТАНДАРТ
2835 120/м 12Вт/м 24В (катушка 10м)

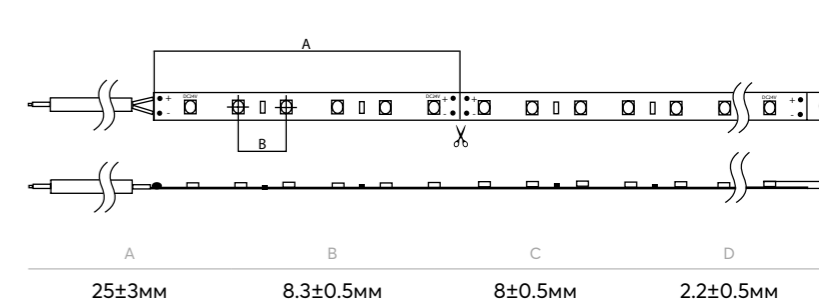

Характеристики:

Тип светодиода: SMD2835
Количество светодиодов: 120/м
Угол рассеивания: 120°
Мощность: 12Вт/м
Напряжение: 24В

PCB: двухслойная, 3Oz меди
Световой поток: 1400Лм/м
Ширина ленты: 8мм

IP20 Открытая

| Артикул | Цвет | Цветовая температура |
|--------------------------|---------------------|----------------------|
| LS-LP2835W120_20_2S_24V | ● холодный белый | 6000K-6500K |
| LS-LP2835NW120_20_2S_24V | ● нейтральный белый | 4000K-4500K |

лента УЛЬТРА ЛЮКС

лента ЛЮКС

лента СЕРИЯ СОВ

лента ПРО150

лента ПРО140

лента ПРО125

лента СТАНДАРТ

лента ЛАЙТ

НЕОН

линейки

блоки ПИТАНИЯ

КОНТРОЛЛЕРЫ И ДИММЕРЫ

ПРОЕКТОРЫ

АЛЮМИНИЕВЫЙ ПРОФИЛЬ

ГARANТИЯ 2 ГОДА

УЗКАЯ

Светодиодная лента LEDSPOWER серия СТАНДАРТ
2835 60/м 12Вт/м 5мм 12В

Характеристики:

Тип светодиода: SMD2835
 Количество светодиодов: 60/м
 Угол рассеивания: 120°
 Мощность: 12Вт/м
 Напряжение: 12В

PCB: двухслойная
 Световой поток: 1050Лм/м
 Длина ленты: 5 м
Ширина ленты: 5 мм

IP20 Открытая LEDS POWER 2835 60/м 12Вт/м 5мм STANDARD

| Артикул | Цвет | Цветовая температура |
|----------------------------|------------------|----------------------|
| LS-LP2835W60_20_2S5mm_20Lm | ● холодный белый | 6000K-6500K |



Светодиодная лента LEDSPOWER серия СТАНДАРТ
2835 120/м 24Вт/м 5мм 12В

Характеристики:

Тип светодиода: SMD2835
 Количество светодиодов: 120/м
 Угол рассеивания: 120°
 Мощность: 24Вт/м
 Напряжение: 12В

PCB: двухслойная
 Световой поток: 1800Лм/м
 Длина ленты: 5 м
Ширина ленты: 5 мм

IP20 Открытая LEDS POWER 2835 120/м 24Вт/м 5мм STANDARD

| Артикул | Цвет | Цветовая температура |
|-----------------------------|------------------|----------------------|
| LS-LP2835W120_20_2S5mm_20Lm | ● холодный белый | 6000K-6500K |



ГARANТИЯ 1 ГОД

ХИТ ПРОДАЖ



Светодиодная лента LEDSPOWER серия СТАНДАРТ
2835 240/м 18Вт/м 12В

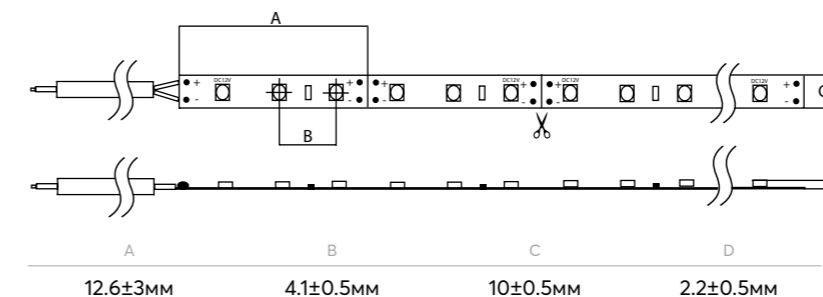

Характеристики:

Тип светодиода: SMD2835
 Количество светодиодов: 240/м
 Угол рассеивания: 120°
 Мощность: 18Вт/м
 Напряжение: 12В

PCB: двухслойная
 Световой поток: 2000Лм/м
 Длина ленты: 5 м
 Ширина ленты: 10мм

IP20 Открытая

| Артикул | Цвет | Цветовая температура |
|-------------------|---------------------|----------------------|
| LS-LP2835W240_20 | ● холодный белый | 6000K-6500K |
| LS-LP2835NW240_20 | ● нейтральный белый | 4000K-4500K |
| LS-LP2835WW240_20 | ● теплый белый | 2700K-3200K |

ГARANТИЯ 1 ГОД

ХИТ ПРОДАЖ



Светодиодная лента LEDSPOWER серия СТАНДАРТ
3014 240/м 21Вт/м 12В

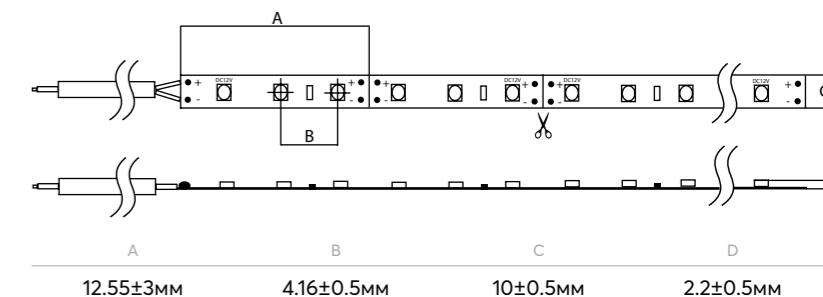

Характеристики:

Тип светодиода: SMD3014
 Количество светодиодов: 240/м
 Угол рассеивания: 120°
 Мощность: 21Вт/м
 Напряжение: 12В

PCB: двухслойная
 Световой поток: 1800Лм/м
 Длина ленты: 5 м
 Ширина ленты: 10мм

IP20 Открытая

| Артикул | Цвет | Цветовая температура |
|-------------------|---------------------|----------------------|
| LS-LP3014W240_20 | ● холодный белый | 6000K-6500K |
| LS-LP3014NW240_20 | ● нейтральный белый | 4000K-4500K |
| LS-LP3014WW240_20 | ● теплый белый | 2700K-3200K |

- лента УЛЬТРА ЛЮКС
- лента ЛЮКС
- лента СЕРИЯ СОВ
- лента ПРО150
- лента ПРО140
- лента ПРО125
- лента СТАНДАРТ
- ЛЕНТА ЛАЙТ
- НЕОН
- ЛИНЕЙКИ
- БЛОКИ ПИТАНИЯ
- КОНТРОЛЛЕРЫ И ДИММЕРЫ
- ПРОЕКТОРЫ
- АЛЮМИНИЕВЫЙ ПРОФИЛЬ

Гарантия 1 год

НОВИНКА

Светодиодная лента LEDSPOWER серия СТАНДАРТ

3535 120/м 14,4Вт/м RGB 24В

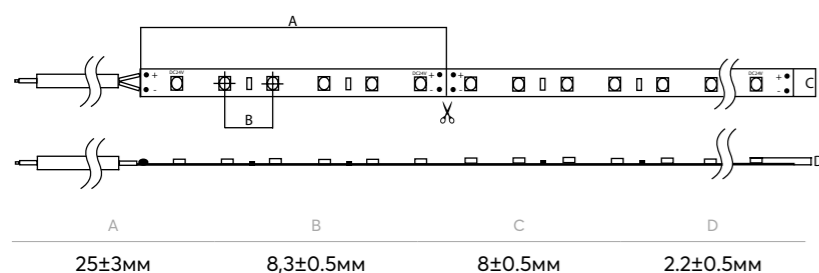

Характеристики:

Тип светодиода: SMD3535
 Количество светодиодов: 120/м
 Угол рассеивания: 120°
 Мощность: 14,4Вт/м
 Напряжение: 24В

PCB: двухслойная
 Световой поток: -
 Длина ленты: 5м
 Ширина ленты: 8мм

IP20 Открытая

| Артикул | Цвет | Цветовая температура |
|---------------------|------|----------------------|
| LS-LP3535RGB120_24V | RGB | - |



Гарантия 2 года

Светодиодная лента LEDSPOWER серия СТАНДАРТ

5050 60/м 14,4Вт/м 12В

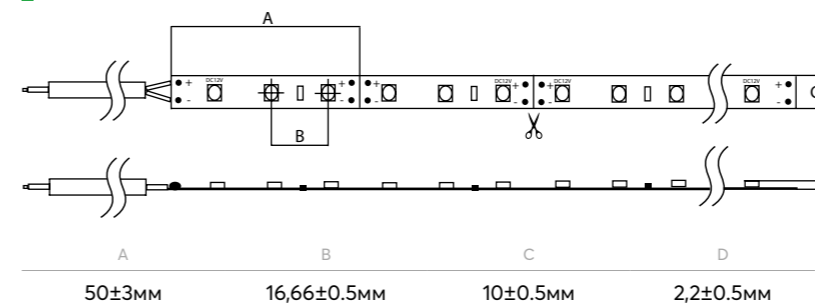

Характеристики:

Тип светодиода: SMD5050
 Количество светодиодов: 60/м
 Угол рассеивания: 120°
 Мощность: 14,4Вт/м
 Напряжение: 12В

PCB: однослойная/двухслойная
 Световой поток: 750Лм/м
 Длина ленты: 5м
 Ширина ленты: 10 мм

IP20 Открытая

| Артикул | Цвет | Цветовая температура |
|----------------------|-------------------|----------------------|
| LS-LP5050W60_20 | холодный белый | 6000K-6500K |
| LS-LP5050W60_20_2S | холодный белый | 6000K-6500K |
| LS-LP5050NW60_20 | нейтральный белый | 4000K-4500K |
| LS-LP5050WW60_20 | теплый белый | 2700K-3200K |
| LS-LP5050R60_20 | красный | - |
| LS-LP5050G60_20 | зеленый | - |
| LS-LP5050B60_20 | синий | - |
| LS-LP5050RGB60_20_2S | RGB | - |



| |
|-----------------------|
| лента УЛЬТРА ЛЮКС |
| лента ЛЮКС |
| лента СЕРИЯ COB |
| лента ПРО150 |
| лента ПРО140 |
| лента ПРО125 |
| лента СТАНДАРТ |
| ЛЕНТА ЛАЙТ |
| НЕОН |
| ЛИНЕЙКИ |
| БЛОКИ ПИТАНИЯ |
| КОНТРОЛЛЕРЫ И ДИММЕРЫ |
| ПРОЕКТОРЫ |
| АЛЮМИНИЕВЫЙ ПРОФИЛЬ |



Светодиодная лента LEDSPower серия СТАНДАРТ

5050 RGB 96/м 23Вт/м RGB 24В

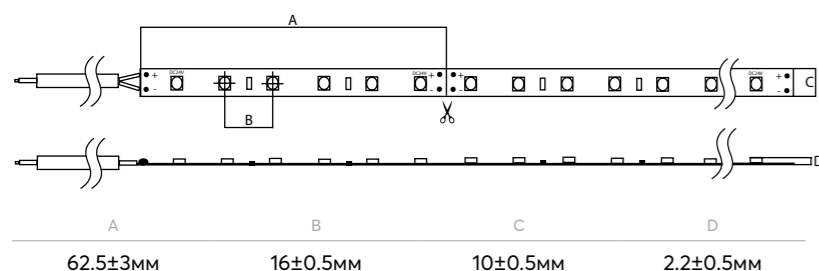

Характеристики:

Тип светодиода: SMD5050
 Количество светодиодов: 96/м
 Угол рассеивания: 120°
 Мощность: 23Вт/м
 Напряжение: 24В

PCB: двухслойная
 Длина ленты: 5м
 Ширина ленты: 10мм

IP20 Открытая

| Артикул | Цвет | Цветовая температура |
|--------------------------|------|----------------------|
| LS-LP5050RGB96_20_2S_24V | RGB | - |



Светодиодная лента LEDSPower серия СТАНДАРТ

2835 60/м 12Вт/м S-формы 12В

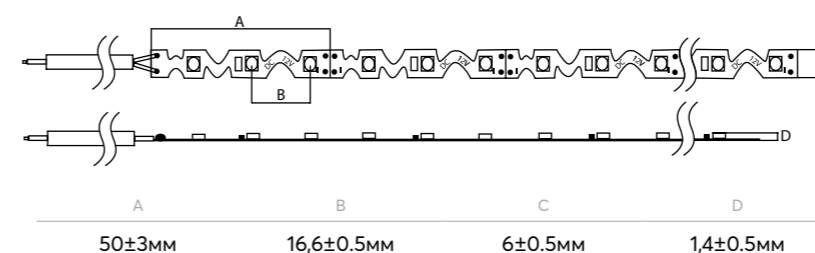

Характеристики:

Тип светодиода: SMD2835
 Количество светодиодов: 60/м
 Угол рассеивания: 120°
 Мощность: 12Вт/м
 Напряжение: 12В

PCB: двухслойная
 Световой поток: 1320-1440Лм/м
 Длина ленты: 5м
 Ширина ленты: 6мм

IP20 Открытая

| Артикул | Цвет | Цветовая температура |
|-----------------------|----------------|----------------------|
| LS-LP-S-2835W60_20_2S | холодный белый | 6000K-6500K |



Светодиодная лента LEDSPower серия СТАНДАРТ

2835 120/м 24Вт/м CCT 24В



Характеристики:

Тип светодиода: SMD2835
 Количество светодиодов: 120/м
 Угол рассеивания: 120°
 Мощность: 12Вт/м
 Напряжение: 24В

PCB: двухслойная
 Световой поток: 600-1200Лм/м
 Длина ленты: 5м
 Ширина ленты: 8мм

IP20 Открытая

| Артикул | Цвет | Цветовая температура |
|----------------------------|--|----------------------|
| LS-LP2835W+WW120_20_2S_24V | CCT Теплый белый/ холодный белый | 27000K-6500K |

Мы рекомендуем использовать эту ленту с контроллером CCT N20-S Nano RF

| |
|-----------------------|
| лента УЛЬТРА ЛЮКС |
| лента ЛЮКС |
| лента СЕРИЯ COB |
| лента ПРО150 |
| лента ПРО140 |
| лента ПРО125 |
| лента СТАНДАРТ |
| ЛЕНТА ЛАЙТ |
| НЕОН |
| ЛИНЕЙКИ |
| БЛОКИ ПИТАНИЯ |
| КОНТРОЛЛЕРЫ И ДИММЕРЫ |
| ПРОЕКТОРЫ |
| АЛЮМИНИЕВЫЙ ПРОФИЛЬ |

Гарантия 2 года

НОВИНКА

Светодиодная лента LEDSPOWER серия СТАНДАРТ
2835 120/м 9,6Вт/м flowing water 24В

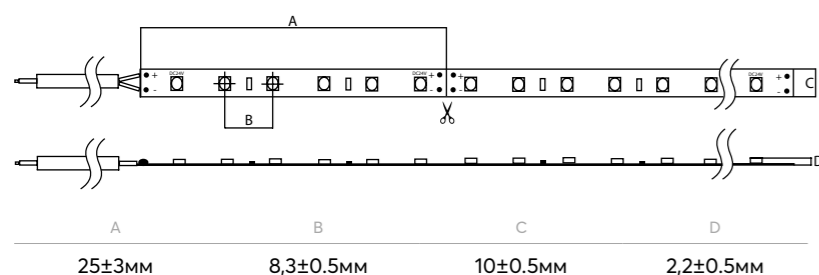

Характеристики:

Тип светодиода: SMD2835 **PCB:** двухслойная
Количество светодиодов: 120/м **Световой поток:** 1200Лм/м
Угол рассеивания: 120° **Длина ленты:** 10м
Мощность: 9,6Вт/м **Ширина ленты:** 10мм
Напряжение: 24В

IP20 Открытая

| Артикул | Цвет | Цветовая температура |
|------------------|---------------------|----------------------|
| LS-LP5050W60_20 | ● холодный белый | 6000K-6500K |
| LS-LP5050NW60_20 | ● нейтральный белый | 4000K-4500K |



Лента используется с контроллером
 Контроллер для ленты FLOWING WATER



Гарантия 2 года

Светодиодная лента LEDSPOWER серия СТАНДАРТ
5050 60/м 14,4Вт/м MAGIC-E WHITE 12В

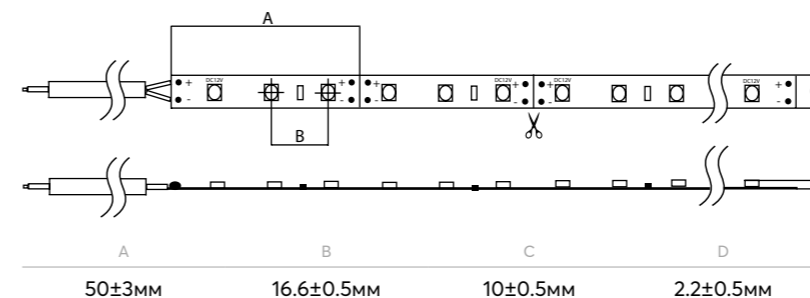

Характеристики:

Тип светодиода: SMD5050 **PCB:** двухслойная
Количество светодиодов: 60/м **Световой поток:** 1200-1320Лм/м
Угол рассеивания: 120° **Длина ленты:** 5м
Мощность: 14,4Вт/м **Ширина ленты:** 10мм
Напряжение: 12В

IP20 Открытая LEDS POWER 315 60/м 6Вт/м STANDARD

| Артикул | Цвет | Цветовая температура |
|----------------------------|------------------|----------------------|
| LS-LP5050W60_MAGIC-E_20_2S | ● холодный белый | 6000K-6500K |

Мы рекомендуем использовать эту ленту с контроллером
 FLOWING WATER сенсорный (1024 IC)



| |
|-----------------------|
| лента УЛЬТРА ЛЮКС |
| лента ЛЮКС |
| лента СЕРИЯ COB |
| лента ПРО150 |
| лента ПРО140 |
| лента ПРО125 |
| лента СТАНДАРТ |
| ЛЕНТА ЛАЙТ |
| НЕОН |
| ЛИНЕЙКИ |
| БЛОКИ ПИТАНИЯ |
| КОНТРОЛЛЕРЫ И ДИММЕРЫ |
| ПРОЖЕКТОРЫ |
| АЛЮМИНИЕВЫЙ ПРОФИЛЬ |



ГАРАНТИЯ 2 ГОДА

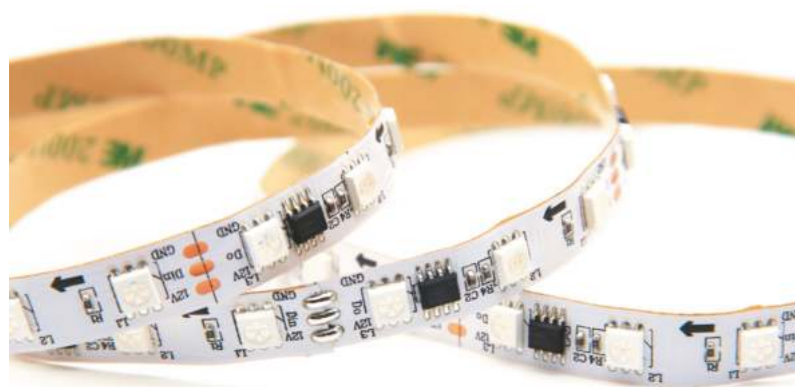

Светодиодная лента LEDSPower серия СТАНДАРТ

**5050 60/м 14,4Вт/м
MAGIC-E RGB бегущий огонь 12В****Характеристики:**

Тип светодиода: SMD5050

Количество светодиодов: 60/м

Угол рассеивания: 120°

Мощность: 14,4Вт/м

Напряжение: 12В

PCB: двухслойная

Длина ленты: 5м

Ширина ленты: 10мм

IP20 Открытая

| Артикул | Цвет | Цветовая температура |
|------------------------------|------|----------------------|
| LS-LP5050RGB60_MAGIC-E_20_2S | RGB | - |

Светодиодная лента LEDSPower серия СТАНДАРТ

**5050 60/м 14,4Вт/м
MAGIC-I RGB бегущий огонь 5В****Характеристики:**

Тип светодиода: SMD5050

Количество светодиодов: 60/м

Угол рассеивания: 120°

Мощность: 14,4Вт/м

Напряжение: 5В

PCB: двухслойная

Длина ленты: 5м

Ширина ленты: 10мм

IP20 Открытая

| Артикул | Цвет | Цветовая температура |
|------------------------------|------|----------------------|
| LS-LP5050RGB60_MAGIC-I_20_2S | RGB | - |

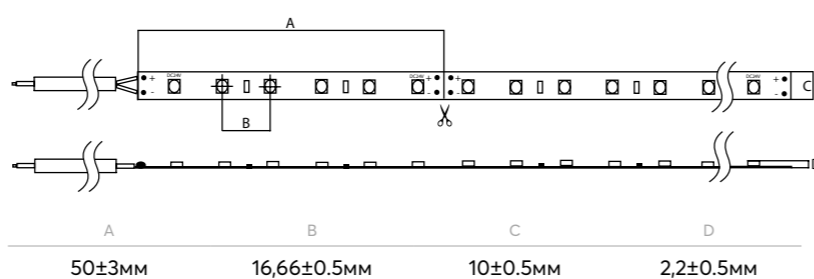

Светодиодная лента LEDSPower серия СТАНДАРТ

5050 60/м 14,4Вт/м RGB+W 24В**Характеристики:**

Тип светодиода: SMD5050

Количество светодиодов: 60/м

Угол рассеивания: 120°

Мощность: 14,4Вт/м

Напряжение: 24В

PCB: двухслойная

Световой поток: 420Лм/м

Длина ленты: 5м

Ширина ленты: 10 мм

IP20 Открытая

| Артикул | Цвет | Цветовая температура |
|----------------------------|-------------|----------------------|
| LS-LP5050RGB+W60_20_2S_24V | RGB + White | 6000K-6500K |

Мы рекомендуем использовать эту ленту с контроллером RGB N40-S Nano RF 16.5A



ГАРАНТИЯ 2 ГОДА

Светодиодная лента LEDSPower серия СТАНДАРТ

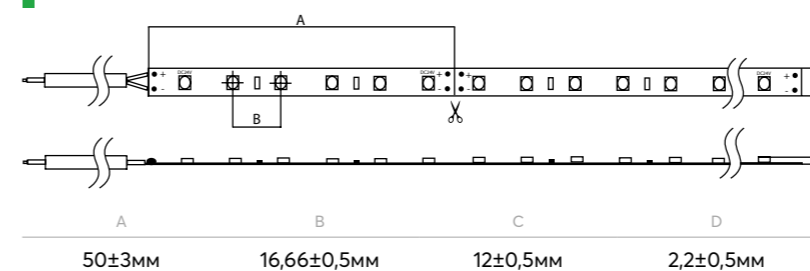
**5050 60/м 19,2Вт/м RGBW, RGBNW,
RGBWW 24В****Характеристики:**

Тип светодиода: SMD5050

Количество светодиодов: 60/м

Угол рассеивания: 120°

Мощность: 19,2Вт/м

Напряжение: 24В

PCB: двухслойная

Световой поток: -

Длина ленты: 5м

Ширина ленты: 12мм

IP20 Открытая

| Артикул | Цвет | Цветовая температура |
|-------------------------|----------------|----------------------|
| LS-LP5050RGBW60_20_24V | RGBW | 6000K-6500K |
| LS-LP5050RGBNW60_20_24V | холодный белый | 4000K-4500K |
| LS-LP5050RGBWW60_20_24V | холодный белый | 2700K-3200K |

Мы рекомендуем использовать эту ленту с контроллером RGBW Mini RF 10A 40кн

лента
УЛЬТРА ЛЮКСлента
ЛЮКСлента
СЕРИЯ COBлента
ПРО150лента
ПРО140лента
ПРО125лента
СТАНДАРТЛЕНТА
ЛАЙТ

НЕОН

ЛИНЕЙКИ

БЛОКИ
ПИТАНИЯКОНТРОЛЛЕРЫ
И ДИММЕРЫ

ПРОЕКТОРЫ

АЛЮМИНИЕВЫЙ
ПРОФИЛЬ



Светодиодная лента, серия ЛАЙТ

Самая дешевая лента, но при этом стабильного качества. Яркая и недорогая. Продается как горячие пирожки.

При производстве ленты данной серии используются такие же светодиоды как у ленты серии СТАНДАРТ. Снижение стоимости обеспечивается за счет подложки. Применяется облегченная подложка с меньшим количеством меди. Теплоотвод немного хуже, а потери напряжения немного больше, чем у серии СТАНДАРТ.

Идеальна для бытового применения. При освещении жилых помещений прослужит долго.

Главное эту ленту не перегревать, а значит не стоит использовать непрерывно более 4 часов. Эта простая рекомендация существенно продлит срок службы ленты.

ОСНОВНЫЕ ПРЕИМУЩЕСТВА:

- Гарантия 1 год
- Низкая цена при стабильном качестве
- Индекс цветопередачи Ra>70
- Упаковка без бренда
- Двухслойная белая подложка
- Срок службы >20000 часов

лента
УЛЬТРА ЛЮКСлента
ЛЮКСлента
СЕРИЯ СОВлента
ПРО150лента
ПРО140лента
ПРО125лента
СТАНДАРТЛЕНТА
ЛАЙТ

НЕОН

ЛИНЕЙКИ

БЛОКИ
ПИТАНИЯКОНТРОЛЛЕРЫ
И ДИММЕРЫ

ПРОЖЕКТОРЫ

АЛЮМИНИЕВЫЙ
ПРОФИЛЬ



ГАРАНТИЯ 1 ГОД



ХИТ ПРОДАЖ

Светодиодная лента ЛАЙТ

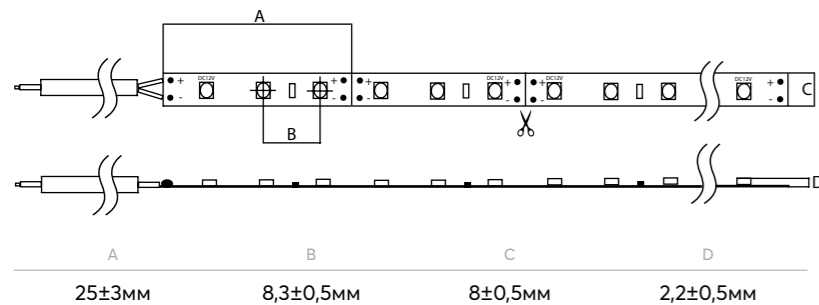
2835 120/м 9,6Вт/м 12В**Характеристики:**

Тип светодиода: SMD2835

Количество светодиодов: 120/м

Угол рассеивания: 120°

Мощность: 9,6Вт/м

Напряжение: 12В

PCB: двухслойная

Световой поток: 1200Лм/м

Длина ленты: 5м

Ширина ленты: 8мм

IP20 Открытая

| Артикул | Цвет | Цветовая температура |
|---------------------|---------------------|----------------------|
| LS-L2835W120_20_2S | ● холодный белый | 6000K-6500K |
| LS-L2835NW120_20_2S | ● нейтральный белый | 4000K-4500K |
| LS-L2835WW120_20_2S | ● теплый белый | 2700K-3200K |



ГАРАНТИЯ 1 ГОД

Светодиодная лента ЛАЙТ

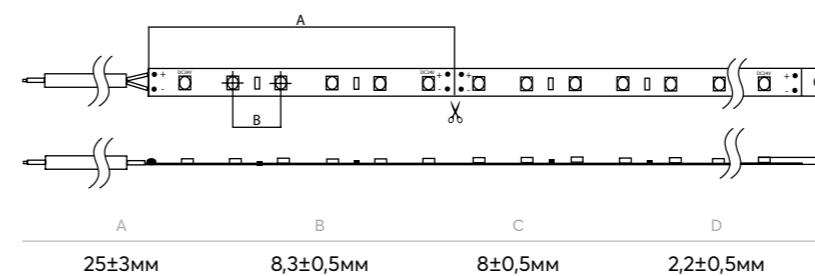
2835 120/м 9,6Вт/м 24В**Характеристики:**

Тип светодиода: SMD2835

Количество светодиодов: 120/м

Угол рассеивания: 120°

Мощность: 9,6Вт/м

Напряжение: 24В

PCB: двухслойная

Световой поток: 1200Лм/м

Длина ленты: 5м

Ширина ленты: 8мм

IP20 Открытая

| Артикул | Цвет | Цветовая температура |
|-------------------|---------------------|----------------------|
| LS-L2835W120_24V | ● холодный белый | 6000K-6500K |
| LS-L2835NW120_24V | ● нейтральный белый | 4000K-4500K |
| LS-L2835WW120_24V | ● теплый белый | 2700K-3200K |

лента
УЛЬТРА ЛЮКСлента
ЛЮКСлента
СЕРИЯ COBлента
ПРО150лента
ПРО140лента
ПРО125лента
СТАНДАРТЛЕНТА
ЛАЙТ

НЕОН

ЛИНЕЙКИ

БЛОКИ
ПИТАНИЯКОНТРОЛЛЕРЫ
И ДИММЕРЫ

ПРОЖЕКТОРЫ

АЛЮМИНИЕВЫЙ
ПРОФИЛЬ

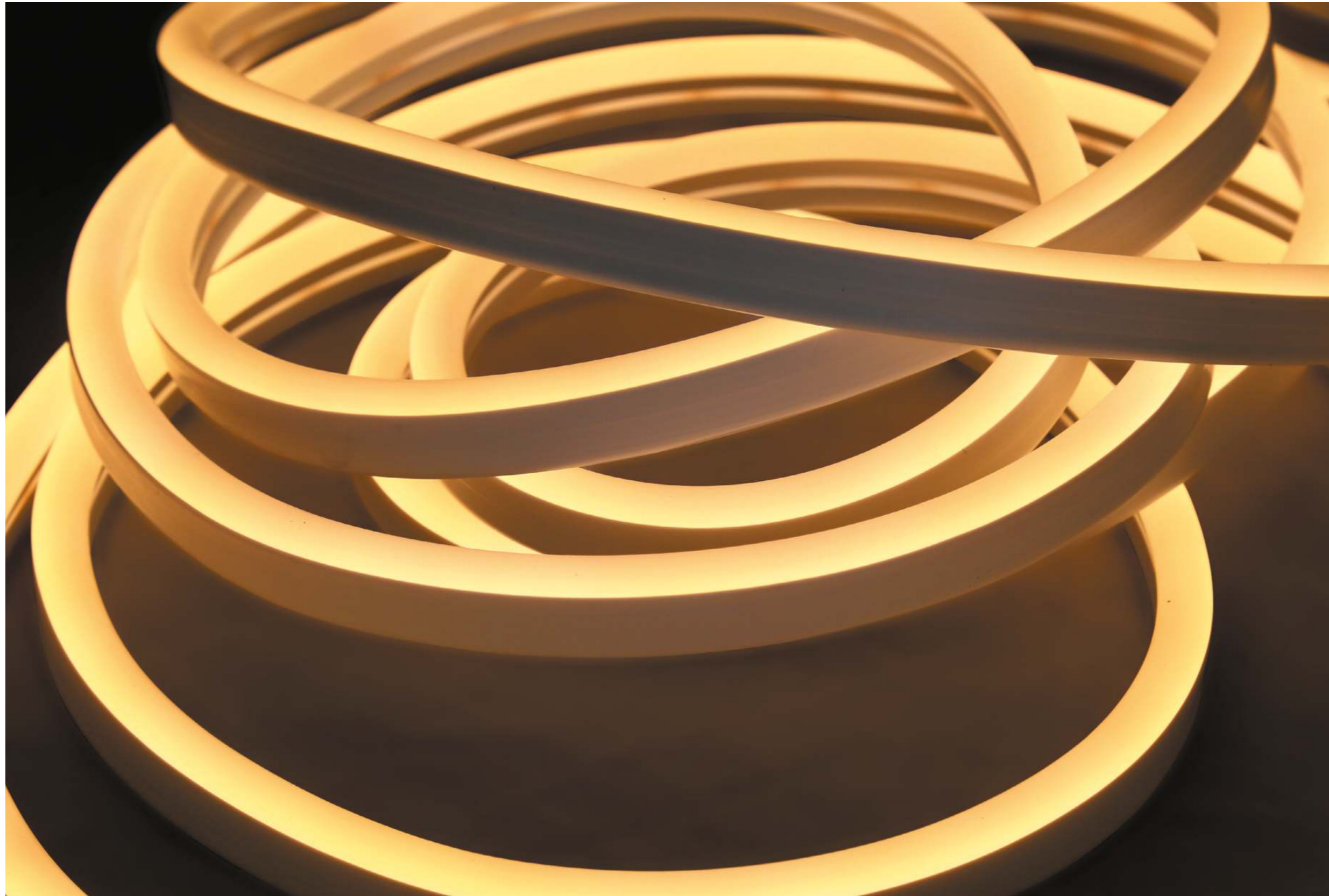

Светодиодный неон НЕОН ПВХ СТАНДАРТ

Применяется для подсветки и внутреннего дизайна интерьеров, торговых витрин, украшения кафе и ресторанов, создании рекламных баннеров и световых объемных букв и фигур.

ОСНОВНЫЕ ПРЕИМУЩЕСТВА:

- Яркий, мощный, очень красивый цвет свечения
- Высококачественные светодиоды
- Степень пылевлагозащиты IP65
- При использовании в помещении гарантия 2 года
- Кратность резки 2,5 см
- Большой выбор красочных цветов
- Поставляется в блистерах по 5м и катушках 50м
- При температуре меньше +10°C ПВХ начинает затвердевать
- Температура использования от -5 до +40°C, не рекомендуется применять в суровых климатических условиях
- ПВХ разрушается под воздействием соли, не рекомендуется устанавливать вблизи морского побережья
- Со временем желтеет под воздействием ультрафиолета, рекомендуется избегать попадания прямых солнечных лучей
- Гарантируем, что за 6 месяцев использования ПВХ неон не пожелтеет, благодаря добавлению УФ фильтров
- Цена существенно ниже, чем неон ПРЕМИУМ

лента

УЛЬТРА ЛЮКС

лента

ЛЮКС

лента

СЕРИЯ COB

лента

ПРО150

лента

ПРО140

лента

ПРО125

лента

СТАНДАРТ

ЛЕНТА

ЛАЙТ

НЕОН

ЛИНЕЙКИ

БЛОКИ

ПИТАНИЯ

КОНТРОЛЛЕРЫ

И ДИММЕРЫ

ПРОЖЕКТОРЫ

АЛЮМИНИЕВЫЙ

ПРОФИЛЬ

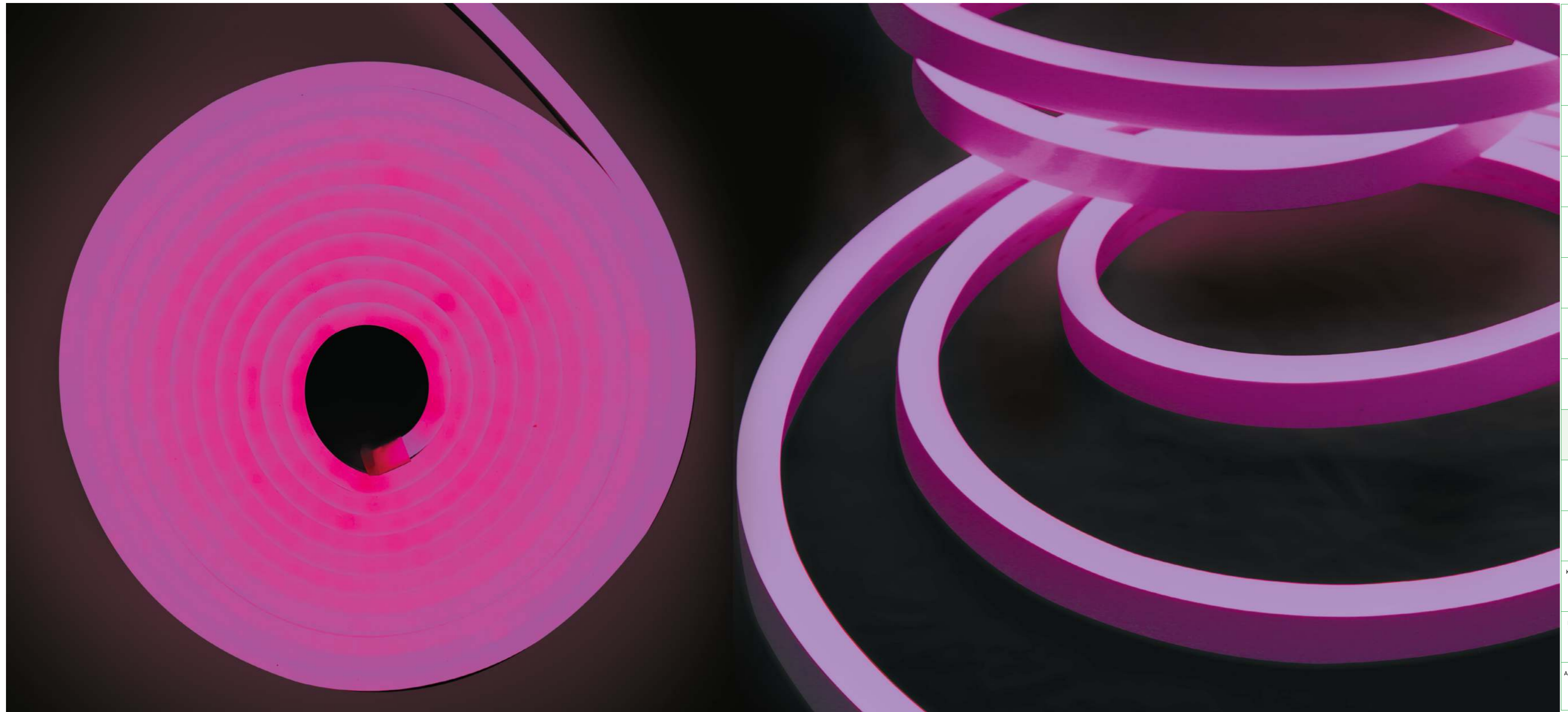

лента

УЛЬТРА ЛЮКС

лента

ЛЮКС

лента

СЕРИЯ COB

лента

ПРО150

лента

ПРО140

лента

ПРО125

лента

СТАНДАРТ

ЛЕНТА

ЛАЙТ

НЕОН

ЛИНЕЙКИ

БЛОКИ
ПИТАНИЯКОНТРОЛЛЕРЫ
И ДИММЕРЫ

ПРОЖЕКТОРЫ

АЛЮМИНИЕВЫЙ
ПРОФИЛЬ

Светодиодный неон

НЕОН ПВХ СТАНДАРТ 5м**Характеристики:**

Количество светодиодов: 120/м

Мощность: 9Вт/м

Напряжение: 12В

Кратность резки: 2,5см 3LED

Температура эксплуатации: -5...+40°C

Длина ленты: 5м

Размеры ШxВ: 8x16мм

ГАРАНТИЯ 2 ГОДА
в помещении, полгода на улице при
соблюдении условий эксплуатации

IP65 Влагозащищенный

| Артикул | Цвет |
|------------------------------|-------------------------------------|
| LP-N-816-2835R-120-12-5-PVC | ● Red / Красный |
| LP-N-816-2835O-120-12-5-PVC | ● Orange / Оранжевый |
| LP-N-816-2835L-120-12-5-PVC | ● Lemon / Лимонный |
| LP-N-816-2835WW-120-12-5-PVC | ● Warm White / Теплый белый |
| LP-N-816-2835G-120-12-5-PVC | ● Green / Зеленый |
| LP-N-816-2835CW-120-12-5-PVC | ● Cold White / Холодный белый |
| LP-N-816-2835B-120-12-5-PVC | ● Blue / Синий |
| LP-N-816-2835IB-120-12-5-PVC | ● Ice Blue / Голубой |
| LP-N-816-2835NW-120-12-5-PVC | ● Neutral White / Нейтральный белый |
| LP-N-816-2835P-120-12-5-PVC | ● Pink / Розовый |
| LP-N-816-2835V-120-12-5-PVC | ● Violet / Фиолетовый |

ВАЖНО! Не подключать более 5м последовательно!

Светодиодный неон

НЕОН ПВХ СТАНДАРТ 50м**Характеристики:**

Количество светодиодов: 120/м

Мощность: 9Вт/м

Напряжение: 12В

Кратность резки: 2,5см 3LED

Температура эксплуатации: -5...+40°C

Длина ленты: 50м

Размеры ШxВ: 8x16мм

ГАРАНТИЯ 2 ГОДА
в помещении, полгода на улице при
соблюдении условий эксплуатации

IP65 Влагозащищенный

| Артикул | Цвет |
|-------------------------------|-------------------------------------|
| LP-N-816-2835R-120-12-50-PVC | ● Red / Красный |
| LP-N-816-2835O-120-12-50-PVC | ● Orange / Оранжевый |
| LP-N-816-2835L-120-12-50-PVC | ● Lemon / Лимонный |
| LP-N-816-2835WW-120-12-50-PVC | ● Warm White / Теплый белый |
| LP-N-816-2835G-120-12-50-PVC | ● Green / Зеленый |
| LP-N-816-2835CW-120-12-50-PVC | ● Cold White / Холодный белый |
| P-N-816-2835B-120-12-50-PVC | ● Blue / Синий |
| LP-N-816-2835IB-120-12-50-PVC | ● Ice Blue / Голубой |
| LP-N-816-2835NW-120-12-50-PVC | ● Neutral White / Нейтральный белый |
| LP-N-816-2835P-120-12-50-PVC | ● Pink / Розовый |
| LP-N-816-2835V-120-12-50-PVC | ● Violet / Фиолетовый |

ВАЖНО! Не подключать более 5м последовательно!

Светодиодный неон

НЕОН ПВХ СТАНДАРТ 50м**Характеристики:**

Количество светодиодов: 120/м

Мощность: 9Вт/м

Напряжение: 12В

Кратность резки: 2,5см 3LED

Температура эксплуатации: -5...+40°C

Длина ленты: 50м

Размеры ШxВ: 6x12мм

ГАРАНТИЯ 2 ГОДА
в помещении, полгода на улице при
соблюдении условий эксплуатации

IP65 Влагозащищенный

| Артикул | Цвет |
|-------------------------------|-------------------------------------|
| LP-N-612-2835R-120-12-50-PVC | ● Red / Красный |
| LP-N-612-2835O-120-12-50-PVC | ● Orange / Оранжевый |
| LP-N-612-2835L-120-12-50-PVC | ● Lemon / Лимонный |
| LP-N-612-2835WW-120-12-50-PVC | ● Warm White / Теплый белый |
| LP-N-612-2835G-120-12-50-PVC | ● Green / Зеленый |
| LP-N-612-2835CW-120-12-50-PVC | ● Cold White / Холодный белый |
| P-N-612-2835B-120-12-50-PVC | ● Blue / Синий |
| LP-N-612-2835IB-120-12-50-PVC | ● Ice Blue / Голубой |
| LP-N-612-2835NW-120-12-50-PVC | ● Neutral White / Нейтральный белый |
| LP-N-612-2835P-120-12-50-PVC | ● Pink / Розовый |
| LP-N-612-2835V-120-12-50-PVC | ● Violet / Фиолетовый |

ВАЖНО! Не подключать более 5м последовательно!

лента

УЛЬТРА ЛЮКС

лента

ЛЮКС

лента

СЕРИЯ COB

лента

ПРО150

лента

ПРО140

лента

ПРО125

лента

СТАНДАРТ

ЛЕНТА

ЛАЙТ

НЕОН

ЛИНЕЙКИ

БЛОКИ

ПИТАНИЯ

КОНТРОЛЛЕРЫ

И ДИММЕРЫ

ПРОЖЕКТОРЫ

АЛЮМИНИЕВЫЙ

ПРОФИЛЬ



Светодиодный неон НЕОН СИЛИКОН ПРЕМИУМ

Применяется как в помещениях, так и на улице для подсветки зданий, оформления рекламных вывесок, объемных букв и фигур, торговых витрин, дизайна дорогих интерьеров

ОСНОВНЫЕ ПРЕИМУЩЕСТВА:

- Яркий, насыщенный, неоновый цвет свечения
- Неон ПРЕМИУМ гораздо ярче и красивее неона СТАНДАРТ
- 100% силикон
- Не боится соли и низких температур
- Температура использования -30...+50°C
- Степень пылевлагозащиты IP65
- Прочный, гибкий
- Подходит для использования на улице
- Не затвердевает при низких температурах
- Кратность резки 1 см
- Большой выбор красочных цветов
- Поставляется в блистерах по 5м и катушках 50м
- Гарантируем, что не пожелтеет от прямых солнечных лучей в течении гарантийного срока

| |
|--------------------------|
| лента УЛЬТРА ЛЮКС |
| лента ЛЮКС |
| лента СЕРИЯ COB |
| лента ПРО150 |
| лента ПРО140 |
| лента ПРО125 |
| лента СТАНДАРТ |
| ЛЕНТА ЛАЙТ |
| НЕОН |
| ЛИНЕЙКИ |
| БЛОКИ ПИТАНИЯ |
| КОНТРОЛЛЕРЫ И ДИММЕРЫ |
| ПРОЖЕКТОРЫ |
| АЛЮМИНИЕВЫЙ ПРОФИЛЬ |

лента
УЛЬТРА ЛЮКСлента
ЛЮКСлента
СЕРИЯ COBлента
ПРО150лента
ПРО140лента
ПРО125лента
СТАНДАРТЛЕНТА
ЛАЙТ

НЕОН

ЛИНЕЙКИ

БЛОКИ
ПИТАНИЯКОНТРОЛЛЕРЫ
И ДИММЕРЫ

ПРОЖЕКТОРЫ

АЛЮМИНИЕВЫЙ
ПРОФИЛЬ

Светодиодный неон

НЕОН СИЛИКОН ПРЕМИУМ 5м**Характеристики:**

Количество светодиодов: 100/м

Мощность: 11Вт/м

Напряжение: 12В

Кратность резки: 1см 1LED

Температура эксплуатации: -30...+50°C

Длина ленты: 5м

Размеры ШхВ: 8х16мм



ГАРАНТИЯ 2 ГОДА



IP65 Влагозащищенный

| Артикул | Цвет |
|-----------------------------|-------------------------------------|
| LP-N-816-2835R-100-12-5-SL | ● Red / Красный |
| LP-N-816-2835O-100-12-5-SL | ● Orange / Оранжевый |
| LP-N-816-2835L-100-12-5-SL | ● Lemon / Лимонный |
| LP-N-816-2835WW-100-12-5-SL | ● Warm White / Теплый белый |
| LP-N-816-2835G-100-12-5-SL | ● Green / Зеленый |
| LP-N-816-2835T-100-12-5-SL | ● Turquoise / Бирюзовый |
| LP-N-816-2835CW-100-12-5-SL | ● Cold White / Холодный белый |
| LP-N-816-2835B-100-12-5-SL | ● Blue / Синий |
| LP-N-816-2835IB-100-12-5-SL | ● Ice Blue / Голубой |
| LP-N-816-2835NW-100-12-5-SL | ● Neutral White / Нейтральный белый |
| LP-N-816-2835P-100-12-5-SL | ● Pink / Розовый |
| LP-N-816-2835V-100-12-5-SL | ● Violet / Фиолетовый |

Светодиодный неон

НЕОН СИЛИКОН ПРЕМИУМ 50м**Характеристики:**

Количество светодиодов: 100/м

Мощность: 11Вт/м

Напряжение: 12В

Кратность резки: 1см на 1LED

Температура эксплуатации: -30...+50°C

Длина ленты: 50м

Размеры ШхВ: 8х16мм



ГАРАНТИЯ 2 ГОДА



IP65 Влагозащищенный

| Артикул | Цвет |
|------------------------------|-------------------------------------|
| P-N-816-2835R-100-12-50-SL | ● Red / Красный |
| LP-N-816-2835O-100-12-50-SL | ● Orange / Оранжевый |
| LP-N-816-2835L-100-12-50-SL | ● Lemon / Лимонный |
| LP-N-816-2835WW-100-12-50-SL | ● Warm White / Теплый белый |
| LP-N-816-2835G-100-12-50-SL | ● Green / Зеленый |
| LP-N-816-2835T-100-12-50-SL | ● Turquoise / Бирюзовый |
| LP-N-816-2835CW-100-12-50-SL | ● Cold White / Холодный белый |
| LP-N-816-2835B-100-12-50-SL | ● Blue / Синий |
| LP-N-816-2835IB-100-12-50-SL | ● Ice Blue / Голубой |
| LP-N-816-2835NW-100-12-50-SL | ● Neutral White / Нейтральный белый |
| LP-N-816-2835P-100-12-50-SL | ● Pink / Розовый |
| LP-N-816-2835V-100-12-50-SL | ● Violet / Фиолетовый |

лента
УЛЬТРА ЛЮКСлента
ЛЮКСлента
СЕРИЯ COBлента
ПРО150лента
ПРО140лента
ПРО125лента
СТАНДАРТЛЕНТА
ЛАЙТ

НЕОН

ЛИНЕЙКИ

БЛОКИ
ПИТАНИЯКОНТРОЛЛЕРЫ
И ДИММЕРЫ

ПРОЖЕКТОРЫ

АЛЮМИНИЕВЫЙ
ПРОФИЛЬ

Светодиодные линейки

Применяются в декоративном оформлении. Для внутренней подсветки рекламных конструкций и вывесок. Для подсветки торгового оборудования и POS-материалов. Отличаются высоким качеством, имеют двухсторонний клейкий скотч, гарантия 1 год.



лента

УЛЬТРА ЛЮКС

лента

ЛЮКС

лента

СЕРИЯ COB

лента

ПРО150

лента

ПРО140

лента

ПРО125

лента

СТАНДАРТ

ЛЕНТА

ЛАЙТ

НЕОН

ЛИНЕЙКИ

БЛОКИ

ПИТАНИЯ

КОНТРОЛЛЕРЫ

И ДИММЕРЫ

ПРОЖЕКТОРЫ

АЛЮМИНИЕВЫЙ

ПРОФИЛЬ



Светодиодные модули, пиксели и линейки

Светодиодная линейка SMD5630 ECO 12B

| Тип светодиода | Кол-во светодиодов | Лм/LED | Длина x Ширина | Цвет свечения |
|----------------|--------------------|--------|----------------|---|
| SMD5630 | 72 | 45-50 | 100x1см | <ul style="list-style-type: none"> ● 3000K-3500K теплый ● 4000K-4500K нейтральный ● 6000K-7000K холодный |

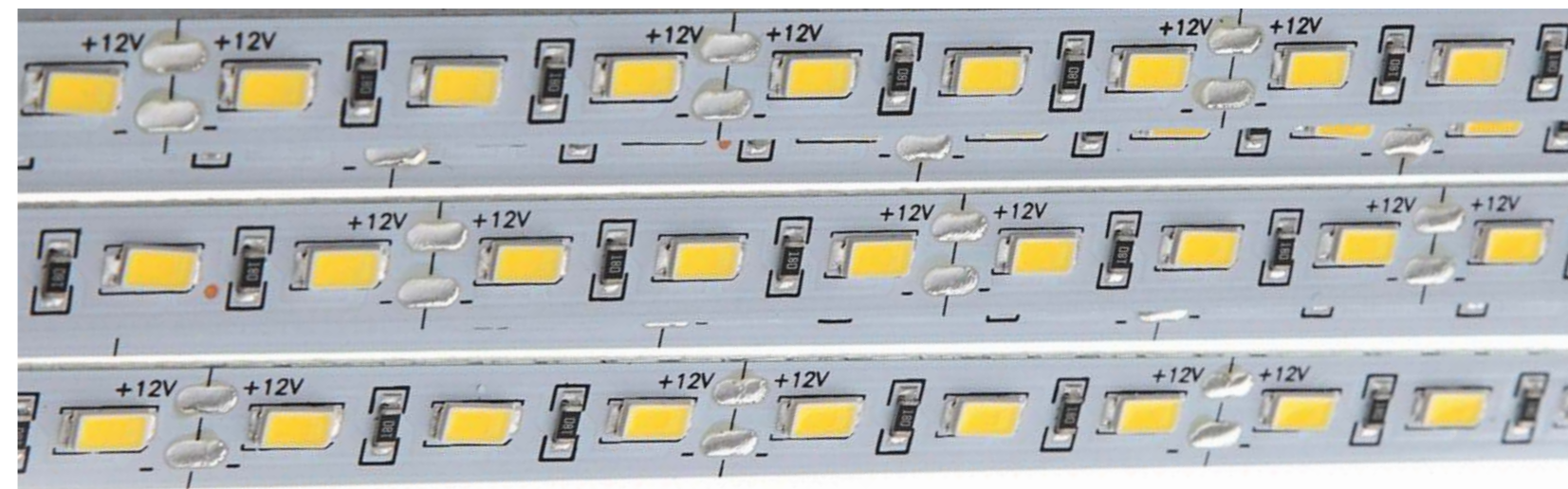

Светодиодные модули, пиксели и линейки

Светодиодная линейка SMD5730 Standard 12B

| Тип светодиода | Кол-во светодиодов | Лм/LED | Длина x Ширина | Цвет свечения |
|----------------|--------------------|--------|----------------|---|
| SMD5730 | 72 | 45-50 | 100x1см | <ul style="list-style-type: none"> ● 3000K-3500K теплый ● 4000K-4500K нейтральный ● 6000K-7000K холодный |

- лента УЛЬТРА ЛЮКС
- лента ЛЮКС
- лента СОВ СЕРИЯ СОВ
- лента ПРО150
- лента ПРО140
- лента ПРО125
- лента СТАНДАРТ
- лента ЛАЙТ
- НЕОН
- ЛИНЕЙКИ
- БЛОКИ ПИТАНИЯ
- КОНТРОЛЛЕРЫ И ДИММЕРЫ
- ПРОЖЕКТОРЫ
- АЛЮМИНИЕВЫЙ ПРОФИЛЬ



Блоки питания LEDSPower

Применяются для подключения светодиодных лент и модулей. Обеспечивают стабильную работу светодиодных осветительных приборов, благодаря функциям защиты от перегрева, перегрузки и короткого замыкания.

ОСНОВНЫЕ ПРЕИМУЩЕСТВА:

- Высокая надежность
- Широкий ассортимент
- Блоки высокой мощности без вентилятора
- Лучшее соотношение цены и качества

лента
УЛЬТРА ЛЮКСлента
ЛЮКСлента
СЕРИЯ COBлента
ПРО150лента
ПРО140лента
ПРО125лента
СТАНДАРТЛЕНТА
ЛАЙТ

НЕОН

ЛИНЕЙКИ

БЛОКИ
ПИТАНИЯКОНТРОЛЛЕРЫ
И ДИММЕРЫ

ПРОЖЕКТОРЫ

АЛЮМИНИЕВЫЙ
ПРОФИЛЬ

Серия Standard

Общие характеристики:

| | |
|--|---|
| Входное напряжение | 175-240В |
| Частота сети | 60Гц |
| Рабочая температура/относительная влажность | -25...+40°C/20...90% (no frost) |
| Температура хранения/относительная влажность | -40...+85°C/10...95% (no frost) |
| Рабочая температура | <80°C |
| Работа над уровнем моря | 2000м |
| Степень пылевлагозащиты | IP20 |
| Срок службы | 8000 часов при температуре БП ниже 80°C |



Почему Вы должны выбрать эту серию блоков:



Если Вы магазин (оптовый покупатель)

- Самая продаваемая серия блоков питания
- Стабильное качество на протяжении 5 лет
- Низкий процент выхода из строя в течении гарантийного срока (менее 1%)
- Упаковка No pame (если Вам это важно)
- Низкая цена



Если Вы конечный потребитель

- Отличная цена
- Высокая надежность
- Компактный размер
- Защита от перегрева
- Защита от перегрузки
- Защита от короткого замыкания
- Гарантия 1 год

36Вт

| Артикул | Исходящее напряжение | Ток | Размер, ДхШхВ | Вес |
|----------|----------------------|------|---------------|-------|
| YS-36-12 | 12В | 3А | 85*58*30мм | 100гр |
| YS-36-24 | 24В | 1,5А | 85*58*30мм | 100гр |



60Вт

| Артикул | Исходящее напряжение | Ток | Размер, ДхШхВ | Вес |
|----------|----------------------|------|---------------|-------|
| YS-60-12 | 12В | 5А | 85*58*30мм | 130гр |
| YS-60-24 | 24В | 2,5А | 85*58*30мм | 130гр |



150Вт

| Артикул | Исходящее напряжение | Ток | Размер, ДхШхВ | Вес |
|-----------|----------------------|-------|---------------|-------|
| YS-150-12 | 12В | 12,5А | 130*98*36мм | 300гр |
| YS-150-24 | 24В | 6,25А | 130*98*36мм | 300гр |



100Вт

| Артикул | Исходящее напряжение | Ток | Размер, ДхШхВ | Вес |
|-----------|----------------------|-------|---------------|-------|
| YS-100-12 | 12В | 8,3А | 110*78*32мм | 190гр |
| YS-100-24 | 24В | 4,16А | 110*78*32мм | 190гр |



250Вт

| Артикул | Исходящее напряжение | Ток | Размер, ДхШхВ | Вес |
|-----------|----------------------|--------|---------------|-------|
| YS-250-12 | 12В | 20,8А | 160*98*40мм | 470гр |
| YS-250-24 | 24В | 10,41А | 160*98*40мм | 470гр |

- лента УЛЬТРА ЛЮКС
- лента ЛЮКС
- лента СЕРИЯ COB
- лента ПРО150
- лента ПРО140
- лента ПРО125
- лента СТАНДАРТ
- ЛЕНТА ЛАЙТ
- НЕОН
- ЛИНЕЙКИ
- БЛОКИ ПИТАНИЯ
- КОНТРОЛЛЕРЫ И ДИММЕРЫ
- ПРОЕКТОРЫ
- АЛЮМИНИЕВЫЙ ПРОФИЛЬ



Серия Black

Общие характеристики:

| | |
|--|---|
| Входное напряжение | 175-240В |
| Частота сети | 50/60Гц |
| Рабочая температура/относительная влажность | -20...+60°C/20...90% (no frost) |
| Температура хранения/относительная влажность | -40...+85°C/10...95% (no frost) |
| Рабочая температура | <80°C |
| Работа над уровнем моря | 2000м |
| Степень пылевлагозащиты | IP20 |
| Срок службы | 8000 часов при температуре БП ниже 80°C |



60Вт

| Артикул | Исходящее напряжение | Ток | Размер, ДхШхВ | Вес |
|----------|----------------------|------|-------------------|-------|
| LY-60-12 | 12В | 5А | 112,4*42,1*30,7мм | 189гр |
| LY-60-24 | 24В | 2,5А | 112,4*42,1*30,7мм | 189гр |



Если Вы магазин (оптовый покупатель)

Узкий блок питания в черном корпусе. Выглядит дорого и оригинально

Низкий процент выхода из строя в течении гарантийного срока (менее 1%)

Хорошая цена

Упаковка No name (если Вам это важно)



Если Вы конечный потребитель

Узкий корпус позволяет монтировать его в маленькие ниши

Корпус имеет ребра охлаждения, что обеспечивает лучший теплоотвод в ограниченном пространстве и тем самым продлевает срок службы

Защита от перегрева

Защита от перегрузки

Защита от короткого замыкания

Гарантия 1 год для блоков мощностью 60-200Вт

Гарантия 2 года для блоков мощностью 250-300Вт



100Вт

| Артикул | Исходящее напряжение | Ток | Размер, ДхШхВ | Вес |
|-----------|----------------------|------|-----------------|-------|
| LY-100-12 | 12В | 8,3А | 166*42,6*30,6мм | 225гр |
| LY-100-24 | 24В | 4,1А | 166*42,6*30,6мм | 225гр |



150Вт

| Артикул | Исходящее напряжение | Ток | Размер, ДхШхВ | Вес |
|-----------|----------------------|-------|-----------------|-------|
| LY-150-12 | 12В | 12,5А | 175*48,1*35,4мм | 312гр |
| LY-150-24 | 24В | 6,25А | 175*48,1*35,4мм | 312гр |



250Вт

| Артикул | Исходящее напряжение | Ток | Размер, ДхШхВ | Вес |
|-----------|----------------------|-------|---------------|-------|
| NL-250-12 | 12В | 20,8А | 223*70*39мм | 580гр |
| NL-250-24 | 24В | 10,4А | 223*70*39мм | 580гр |



200Вт

| Артикул | Исходящее напряжение | Ток | Размер, ДхШхВ | Вес |
|-----------|----------------------|-------|---------------|-------|
| LY-200-12 | 12В | 16,6А | 200*58*37мм | 380гр |
| LY-200-24 | 24В | 8,3А | 200*58*37мм | 380гр |



300Вт

| Артикул | Исходящее напряжение | Ток | Размер, ДхШхВ | Вес |
|-----------|----------------------|-------|---------------|-------|
| NL-300-12 | 12В | 25А | 223*70*39мм | 600гр |
| NL-300-24 | 24В | 12,5А | 223*70*39мм | 600гр |

лента УЛЬТРА ЛЮКС

лента ЛЮКС

лента СЕРИЯ COB

лента ПРО150

лента ПРО140

лента ПРО125

лента СТАНДАРТ

ЛЕНТА ЛАЙТ

НЕОН

ЛИНЕЙКИ

БЛОКИ ПИТАНИЯ

КОНТРОЛЛЕРЫ И ДИММЕРЫ

ПРОЕКТОРЫ

АЛЮМИНИЕВЫЙ ПРОФИЛЬ

Серия Premium

Общие характеристики:

| | |
|--|--|
| Входное напряжение | 175-240В |
| Частота сети | 50Гц |
| Выходное напряжение | 12/24В |
| Рабочая температура/относительная влажность | -20...+60°C/20...90% (no frost) |
| Температура хранения/относительная влажность | -40...+85°C/10...95% (no frost) |
| Рабочая температура | <80°C |
| Работа над уровнем моря | 2000м |
| Степень пылевлагозащиты | IP20 |
| Срок службы | 10000 часов при температуре БП ниже 80°C |



15Вт

| Артикул | Исходящее напряжение | Ток | Размер, ДхШхВ | Вес |
|------------|----------------------|-------|---------------|-------|
| PS15-W1V12 | 12В | 1,25А | 70*40*30мм | 162гр |



25Вт

| Артикул | Исходящее напряжение | Ток | Размер, ДхШхВ | Вес |
|------------|----------------------|------|---------------|-------|
| PS25-W1V12 | 12В | 2,1А | 85*58*37,5мм | 162гр |

Почему Вы должны выбрать эту серию блоков:



Если Вы магазин (оптовый покупатель)

Очень надежные блоки питания с длительным сроком службы и гарантией 2 года.
 6 лет в нашем ассортименте
 Низкий процент выхода из строя в течении гарантийного срока (менее 0,5%)
 Широкая линейка выходных мощностей от 15 до 600Вт
 Лучшее соотношение цены и качества
 Упаковка No name (если Вам это важно)



Если Вы конечный потребитель

Очень надежные и проверенные временем блоки питания в классическом корпусе
 Модели с артикулом CPS имеет уменьшенную высоту корпуса, что необходимо для установки в небольшие ниши
 Защита от перегрева
 Защита от перегрузки
 Защита от короткого замыкания
 Гарантия 2 года



36Вт

| Артикул | Исходящее напряжение | Ток | Размер, ДхШхВ | Вес |
|------------|----------------------|------|---------------|-------|
| PS36-W1V12 | 12В | 2,9А | 85*58*30мм | 162гр |



100Вт

| Артикул | Исходящее напряжение | Ток | Размер, ДхШхВ | Вес |
|--------------|----------------------|------|---------------|-------|
| CPS100-W1V12 | 12В | 8,3А | 129*97,9*30мм | 330гр |
| CPS100-W1V24 | 24В | 4,2А | 129*97,9*30мм | 330гр |



150Вт

| Артикул | Исходящее напряжение | Ток | Размер, ДхШхВ | Вес |
|--------------|----------------------|-------|---------------|-------|
| CPS150-W1V12 | 12В | 12,5А | 160*98*30мм | 540гр |
| CPS150-W1V24 | 24В | 6,25А | 160*98*30мм | 540гр |



250Вт

| Артикул | Исходящее напряжение | Ток | Размер, ДхШхВ | Вес |
|--------------|----------------------|-------|---------------|-------|
| CPS250-H1V12 | 12В | 20,8А | 160*98*30мм | 580гр |
| CPS250-H1V24 | 24В | 10,4А | 160*98*30мм | 580гр |



60Вт

| Артикул | Исходящее напряжение | Ток | Размер, ДхШхВ | Вес |
|-------------|----------------------|------|---------------|-------|
| CPS60-W1V12 | 12В | 5А | 110,5*78*30мм | 250гр |
| CPS60-W1V24 | 24В | 2,5А | 110,5*78*30мм | 250гр |



120Вт

| Артикул | Исходящее напряжение | Ток | Размер, ДхШхВ | Вес |
|-------------|----------------------|-----|---------------|-------|
| PS120-W1V12 | 12В | 10А | 135*105*45мм | 378гр |



200Вт

| Артикул | Исходящее напряжение | Ток | Размер, ДхШхВ | Вес |
|-------------|----------------------|-------|---------------|-------|
| PS200-H1V12 | 12В | 16,6А | 160*98*40мм | 552гр |
| PS200-H1V24 | 24В | 8,3А | 160*98*40мм | 552гр |

- лента УЛЬТРА ЛЮКС
- лента ЛЮКС
- лента СЕРИЯ COB
- лента ПРО150
- лента ПРО140
- лента ПРО125
- лента СТАНДАРТ
- ЛЕНТА ЛАЙТ
- НЕОН
- ЛИНЕЙКИ
- БЛОКИ ПИТАНИЯ
- КОНТРОЛЛЕРЫ И ДИММЕРЫ
- ПРОЕКТОРЫ
- АЛЮМИНИЕВЫЙ ПРОФИЛЬ

Серия Premium

Общие характеристики:

| | |
|--|--|
| Входное напряжение | 100-240В |
| Частота сети | 50Гц |
| Выходное напряжение | 12/24В |
| Рабочая температура/относительная влажность | -20...+60°C/20...90% (no frost) |
| Температура хранения/относительная влажность | -40...+85°C/10...95% (no frost) |
| Рабочая температура | <80°C |
| Работа над уровнем моря | 2000м |
| Степень пылевлагозащиты | IP20 |
| Срок службы | 10000 часов при температуре БП ниже 80°C |



300Вт

| Артикул | Исходящее напряжение | Ток | Размер, ДхШхВ | Вес |
|-------------|----------------------|-------|---------------|-------|
| PS300-H1V12 | 12В | 25А | 205*104*55мм | 708гр |
| PS300-H1V24 | 24В | 12,5А | 205*104*55мм | 708гр |

350Вт

| Артикул | Исходящее напряжение | Ток | Размер, ДхШхВ | Вес |
|-------------|----------------------|-------|---------------|-------|
| PS350-H1V12 | 12В | 29,1А | 205*104*55мм | 708гр |
| PS350-H1V24 | 24В | 14,6А | 205*104*55мм | 708гр |



400Вт

| Артикул | Исходящее напряжение | Ток | Размер, ДхШхВ | Вес |
|-------------|----------------------|-------|---------------|-------|
| PS400-H1V12 | 12В | 33,3А | 205*104*55мм | 708гр |
| PS400-H1V24 | 24В | 16,6А | 205*104*55мм | 708гр |

500Вт

| Артикул | Исходящее напряжение | Ток | Размер, ДхШхВ | Вес |
|-------------|----------------------|-------|---------------|-------|
| PS500-H1V12 | 12В | 41,6А | 205*104*55мм | 708гр |
| PS500-H1V24 | 24В | 20,8А | 205*104*55мм | 708гр |

600Вт

| Артикул | Исходящее напряжение | Ток | Размер, ДхШхВ | Вес |
|-------------|----------------------|-----|---------------|-------|
| PS600-H1V12 | 12В | 50А | 205*104*55мм | 725гр |
| PS600-H1V24 | 24В | 25А | 205*104*55мм | 725гр |

Серия Premium

Общие характеристики:

| | |
|----------------------------|--|
| Входное напряжение | 85-265В |
| Частота сети | 50/60Гц |
| Выходное напряжение | 12В |
| Работа над уровнем моря, м | 2000 |
| Рабочая температура | <55°C |
| Срок службы | 10000 часов при температуре БП ниже 55°C |



6Вт 12В IP20 пластик

| Артикул | Исходящее напряжение | Ток | Размер, ДхШхВ | Вес |
|---------|----------------------|------|---------------|------|
| XP-6-12 | 12В | 0,5А | 37*23*18мм | 19гр |



12Вт 12В IP20 пластик

| Артикул | Исходящее напряжение | Ток | Размер, ДхШхВ | Вес |
|----------|----------------------|-----|---------------|------|
| XP-12-12 | 12В | 1А | 80*31*22мм | 38гр |



24Вт 12В IP20 пластик

| Артикул | Исходящее напряжение | Ток | Размер, ДхШхВ | Вес |
|---------|----------------------|-----|---------------|------|
| XP-24W | 12В | 2А | 88*38*23мм | 53гр |



25Вт Slim

| Артикул | Исходящее напряжение | Ток | Размер, ДхШхВ | Вес |
|----------|----------------------|------|---------------|------|
| SL-25-12 | 12В | 2,1А | 78*48*20мм | 90гр |

лента
УЛЬТРА ЛЮКСлента
ЛЮКСлента
СЕРИЯ COBлента
ПРО150лента
ПРО140лента
ПРО125лента
СТАНДАРТЛЕНТА
ЛАЙТ

НЕОН

ЛИНЕЙКИ

БЛОКИ
ПИТАНИЯКОНТРОЛЛЕРЫ
И ДИММЕРЫ

ПРОЖЕКТОРЫ

АЛЮМИНИЕВЫЙ
ПРОФИЛЬ

Серия Premium

Общие характеристики:

| | |
|--|---------------------------------|
| Входное напряжение | 100-240В |
| Частота сети | 50/60Гц |
| Выходное напряжение | 5В |
| Рабочая температура/относительная влажность | -20...+60°C/20...90% (no frost) |
| Температура хранения/относительная влажность | -40...+85°C/10...95% (no frost) |
| Степень пылевлагозащиты | IP20 |
| Срок службы | 10000 часов |



60Вт

| Артикул | Исходящее напряжение | Ток | Размер, ДхШхВ | Вес |
|-----------|----------------------|-----|---------------|-------|
| PS60-W1V5 | 5В | 12А | 111*78*36мм | 240гр |

Почему Вы должны выбрать эту серию блоков:



Если Вы магазин (оптовый покупатель)

Очень надежные блоки питания с длительным сроком службы и гарантией 2 года.

Низкий процент выхода из строя в течении гарантийного срока (менее 0,5%)

Лучшее соотношение цены и качества
Упаковка No name (если Вам это важно)



Если Вы конечный потребитель

Очень надежные и проверенные временем блоки питания в классическом корпусе

Модели с артикулом CPS имеет уменьшенную высоту корпуса, что необходимо для установки в небольшие ниши

Защита от перегрева

Защита от перегрузки

Защита от короткого замыкания

Гарантия 2 года



100Вт

| Артикул | Исходящее напряжение | Ток | Размер, ДхШхВ | Вес |
|------------|----------------------|-----|-----------------|-------|
| PS100-W1V5 | 5В | 20А | 160*98,3*49,3мм | 462гр |



150Вт

| Артикул | Исходящее напряжение | Ток | Размер, ДхШхВ | Вес |
|------------|----------------------|-----|------------------|-------|
| PS150-W1V5 | 5В | 30А | 199*110,4*50,3мм | 731гр |



250Вт

| Артикул | Исходящее напряжение | Ток | Размер, ДхШхВ | Вес |
|------------|----------------------|-----|---------------|-------|
| PS250-W1V5 | 5В | 50А | 199*98,5*50мм | 627гр |



200Вт

| Артикул | Исходящее напряжение | Ток | Размер, ДхШхВ | Вес |
|------------|----------------------|-----|------------------|-------|
| PS200-W1V5 | 5В | 40А | 199*110,4*50,3мм | 731гр |



300Вт

| Артикул | Исходящее напряжение | Ток | Размер, ДхШхВ | Вес |
|------------|----------------------|-----|---------------|-------|
| PS300-W1V5 | 5В | 60А | 199*98,5*50мм | 627гр |

Блоки питания 48В для трек системы

- Длительный срок службы
- Надежный и компактный
- Тонкий корпус
- 3 степени защиты

лента
УЛЬТРА ЛЮКСлента
ЛЮКСлента
СЕРИЯ COBлента
ПРО150лента
ПРО140лента
ПРО125лента
СТАНДАРТЛЕНТА
ЛАЙТ

НЕОН

ЛИНЕЙКИ

БЛОКИ
ПИТАНИЯКОНТРОЛЛЕРЫ
И ДИММЕРЫ

ПРОЖЕКТОРЫ

АЛЮМИНИЕВЫЙ
ПРОФИЛЬ

Серия Ultra slim

Общие характеристики:

| | |
|--|--|
| Входное напряжение | 100-240В/175-240В |
| Частота сети | 60Гц |
| Выходное напряжение | 12/24/48В |
| Рабочая температура/относительная влажность | -20...+60°C/20...90% (no frost) |
| Температура хранения/относительная влажность | -40...+85°C/10...95% (no frost) |
| Рабочая температура | <80°C |
| Работа над уровнем моря | 2000м |
| Степень пылевлагозащиты | IP20 |
| Срок службы | 10000 часов при температуре БП ниже 80°C |



60Вт

| Артикул | Исходящее напряжение | Ток | Размер, ДхШхВ | Вес |
|---------------|----------------------|------|---------------|-------|
| LP-CL60-W1V12 | 12В | 5А | 105*50*28мм | 120гр |
| LP-CL60-W1V24 | 24В | 2,5А | 105*50*28мм | 120гр |

Почему Вы должны выбрать эту серию блоков:



Если Вы магазин (оптовый покупатель)

Премиальный, надежный блок питания с длительным сроком службы
Оригинальный корпус из качественного алюминия увеличенной толщины

Узкий и невысокий



Если Вы конечный потребитель

Надежный и компактный
Тонкий корпус позволяет устанавливать в небольшие ниши. Пожалуй, идеален для подвесных потолков

Двухслойная плата обеспечивает длительный срок службы
Даже мощные блоки питания 250Вт и 300Вт не имеют кулера. А значит могут использоваться в жилых интерьерах и не побеспокоят жильцов шумом вентилятора

Защита от перегрева

Защита от перегрузки

Защита от короткого замыкания

Гарантия 2 года



100Вт

| Артикул | Исходящее напряжение | Ток | Размер, ДхШхВ | Вес |
|----------------|----------------------|-------|---------------|-------|
| LP-CL100-W1V12 | 12В | 5А | 139*55*28мм | 186гр |
| LP-CL100-W1V24 | 24В | 2,5А | 139*55*28мм | 186гр |
| LP-CL100-W1V48 | 48В | 2,08А | 139*55*28мм | 186гр |

12В



150Вт

| Артикул | Исходящее напряжение | Ток | Размер, ДхШхВ | Вес |
|----------------|----------------------|-------|---------------|-------|
| LP-CL150-W1V12 | 12В | 12,5А | 178*61*28мм | 272гр |
| LP-CL150-W1V24 | 24В | 6,25А | 178*61*28мм | 272гр |
| LP-CL150-W1V48 | 48В | 3,12А | 178*61*28мм | 272гр |

24В



200Вт

| Артикул | Исходящее напряжение | Ток | Размер, ДхШхВ | Вес |
|----------------|----------------------|-------|---------------|-------|
| LP-CL200-H1V12 | 12В | 16,6А | 178*61*28мм | 304гр |
| LP-CL200-H1V24 | 24В | 8,3А | 178*61*28мм | 304гр |
| LP-CL200-H1V48 | 48В | 4,16А | 178*61*28мм | 304гр |



250Вт

| Артикул | Исходящее напряжение | Ток | Размер, ДхШхВ | Вес |
|----------------|----------------------|-------|-----------------|-------|
| LP-CL250-H1V12 | 12В | 20,8А | 218*61,7*30,8мм | 446гр |
| LP-CL250-H1V24 | 24В | 10,4А | 218*61,7*30,8мм | 446гр |
| LP-CL250-H1V48 | 48В | 5,20А | 218*61,7*30,8мм | 446гр |



300Вт

| Артикул | Исходящее напряжение | Ток | Размер, ДхШхВ | Вес |
|----------------|----------------------|-------|-----------------|-------|
| LP-CL300-H1V12 | 12В | 25А | 218*61,7*30,8мм | 446гр |
| LP-CL300-H1V24 | 24В | 12,5А | 218*61,7*30,8мм | 446гр |
| LP-CL300-H1V48 | 48В | 6,25А | 218*61,7*30,8мм | 446гр |

48В

- лента УЛЬТРА ЛЮКС
- лента ЛЮКС
- лента СЕРИЯ COB
- лента ПРО150
- лента ПРО140
- лента ПРО125
- лента СТАНДАРТ
- ЛЕНТА ЛАЙТ
- НЕОН
- ЛИНЕЙКИ
- БЛОКИ ПИТАНИЯ
- КОНТРОЛЛЕРЫ И ДИММЕРЫ
- ПРОЕКТОРЫ
- АЛЮМИНИЕВЫЙ ПРОФИЛЬ

Серия Super slim

Общие характеристики:

| | |
|--|-------------------------------------|
| Входное напряжение | 185-265В |
| Частота сети | 50Гц |
| Выходное напряжение | 12/24В |
| Рабочая температура/относительная влажность | -30...+60°C/20...90% (no frost) |
| Температура хранения/относительная влажность | -40...+85°C/10...95% (no frost) |
| Рабочая температура | 60°C |
| Работа над уровнем моря | 2000м |
| Степень пылевлагозащиты | IP20 |
| Срок службы | 10000 часов при температуре БП 60°C |



18Вт

| Артикул | Исходящее напряжение | Ток | Размер, ДхШхВ | Вес |
|--------------|----------------------|------|---------------|------|
| LBPSS-18W-12 | 12В | 1,5А | 172*18*18мм | 43гр |

Почему Вы должны выбрать эту серию блоков:



Если Вы магазин (оптовый покупатель)

Уникальная своими размерами серия блоков питания Созданы специально для лайтбоксов

Широко применяются в мебельном производстве и профильных системах

Широкий ассортимент мощностей: 18Вт-72Вт

Упаковка No pame (если Вам это важно)



Если Вы конечный потребитель

Среди профессионалов именуется «Карандаши», благодаря форме корпуса

Настолько компактны, что не имеют конкурентов по размеру среди других блоков питания

Размер корпуса не более 18*18мм

Защита от перегрузки

Защита от короткого замыкания

Гарантия 2 года



24Вт

| Артикул | Исходящее напряжение | Ток | Размер, ДхШхВ | Вес |
|--------------|----------------------|-----|---------------|------|
| LBPSS-24W-12 | 12В | 2А | 172*18*18мм | 47гр |
| LBPSS-24W-24 | 24В | 1А | 172*18*18мм | 47гр |



36Вт

| Артикул | Исходящее напряжение | Ток | Размер, ДхШхВ | Вес |
|--------------|----------------------|------|---------------|------|
| LBPSS-36W-12 | 12В | 3А | 265*18*18мм | 65гр |
| LBPSS-36W-24 | 24В | 1,5А | 265*18*18мм | 65гр |



48Вт

| Артикул | Исходящее напряжение | Ток | Размер, ДхШхВ | Вес |
|--------------|----------------------|-----|---------------|------|
| LBPSS-48W-12 | 12В | 4А | 295*18*18мм | 75гр |
| LBPSS-48W-24 | 24В | 2А | 295*18*18мм | 75гр |



60Вт

| Артикул | Исходящее напряжение | Ток | Размер, ДхШхВ | Вес |
|--------------|----------------------|------|---------------|------|
| LBPSS-60W-12 | 12В | 5А | 295*18*18мм | 91гр |
| LBPSS-60W-24 | 24В | 2,5А | 295*18*18мм | 91гр |



72Вт

| Артикул | Исходящее напряжение | Ток | Размер, ДхШхВ | Вес |
|--------------|----------------------|-----|---------------|-------|
| LBPSS-72W-12 | 12В | 6А | 295*18*18мм | 108гр |
| LBPSS-72W-24 | 24В | 3А | 295*18*18мм | 108гр |

- лента УЛЬТРА ЛЮКС
- лента ЛЮКС
- лента СЕРИЯ COB
- лента ПРО150
- лента ПРО140
- лента ПРО125
- лента СТАНДАРТ
- ЛЕНТА ЛАЙТ
- НЕОН
- ЛИНЕЙКИ
- БЛОКИ ПИТАНИЯ
- КОНТРОЛЛЕРЫ И ДИММЕРЫ
- ПРОЕКТОРЫ
- АЛЮМИНИЕВЫЙ ПРОФИЛЬ



Серия LUXDriver

Общие характеристики:

| | |
|--|---------------------------------|
| Входное напряжение | 200-240В |
| Частота сети | 50/60Гц |
| Выходное напряжение | 12В |
| Рабочая температура/относительная влажность | -20...+60°C/20...90% (no frost) |
| Температура хранения/относительная влажность | -40...+85°C/10...95% (no frost) |
| Работа над уровнем моря | 2000м |
| Степень пылевлагозащиты | IP20 |



MOS brand: TOSHIBA (Япония)
IC brand: ON SEMI (США)



Почему Вы должны выбрать эту серию блоков:



Если Вы магазин (оптовый покупатель)

Новая серия блоков питания обладает запоминающимся дизайном в черном исполнении

Выглядит привлекательно и дорого

Новая схема, премиальные комплектующие

Цветная солидная упаковка

При гарантии 2 года эта серия существенно дешевле серии Premium

Широкий диапазон мощностей от 60Вт до 500Вт



Если Вы конечный потребитель

Новейшая серия надежных блоков питания с длительным сроком службы

Лучшая цена с учетом длительной гарантии

Вся серия блоков питания не имеет вентиляторов охлаждения, а значит впервые блоки питания мощностью 360Вт и 500Вт можно применять в жилых помещениях

Защита от перегрева

Защита от перегрузки

Защита от короткого замыкания

Защита от перенапряжения

Гарантия 2 года



60Вт

| Артикул | Исходящее напряжение | Ток | Размер, ДхШхВ | Вес | Энерго-эффективность |
|-----------|----------------------|------|---------------|-------|----------------------|
| CBV-60-12 | 12В | 5А | 100*82*30мм | 190гр | ≥87% |
| CBV-60-24 | 24В | 2,5А | 100*82*30мм | 190гр | ≥87% |

100Вт

| Артикул | Исходящее напряжение | Ток | Размер, ДхШхВ | Вес | Энерго-эффективность |
|------------|----------------------|-------|---------------|-------|----------------------|
| CBV-100-12 | 12В | 8,3А | 100*97*30мм | 240гр | ≥87% |
| CBV-100-24 | 24В | 4,16А | 100*97*30мм | 240гр | ≥87% |

150Вт

| Артикул | Исходящее напряжение | Ток | Размер, ДхШхВ | Вес | Энерго-эффективность |
|------------|----------------------|-------|---------------|-------|----------------------|
| CBV-150-12 | 12В | 12,5А | 129*97*30мм | 348гр | ≥87% |
| CBV-150-24 | 24В | 6,25А | 129*97*30мм | 348гр | ≥87% |

лента УЛЬТРА ЛЮКС

лента ЛЮКС

лента СЕРИЯ COB

лента ПРО150

лента ПРО140

лента ПРО125

лента СТАНДАРТ

ЛЕНТА ЛАЙТ

НЕОН

ЛИНЕЙКИ

БЛОКИ ПИТАНИЯ

КОНТРОЛЛЕРЫ И ДИММЕРЫ

ПРОЖЕКТОРЫ

АЛЮМИНИЕВЫЙ ПРОФИЛЬ



200Вт

| Артикул | Исходящее напряжение | Ток | Размер, ДхШхВ | Вес | Энерго-эффективность |
|------------|----------------------|-------|---------------|-------|----------------------|
| CBV-200-12 | 12В | 16,6А | 159*97*30мм | 400гр | ≥87% |
| CBV-200-24 | 24В | 8,33А | 159*97*30мм | 400гр | ≥87% |



250Вт

| Артикул | Исходящее напряжение | Ток | Размер, ДхШхВ | Вес | Энерго-эффективность |
|------------|----------------------|--------|---------------|-------|----------------------|
| CBV-250-12 | 12В | 20,8А | 215*115*30мм | 520гр | ≥88% |
| CBV-250-24 | 24В | 10,41А | 215*115*30мм | 520гр | ≥89% |



300Вт

| Артикул | Исходящее напряжение | Ток | Размер, ДхШхВ | Вес | Энерго-эффективность |
|------------|----------------------|--------|---------------|-------|----------------------|
| CBV-300-12 | 12В | 20,8А | 215*115*30мм | 636гр | ≥89% |
| CBV-300-24 | 24В | 10,41А | 215*115*30мм | 636гр | ≥90% |



360Вт

| Артикул | Исходящее напряжение | Ток | Размер, ДхШхВ | Вес | Энерго-эффективность |
|------------|----------------------|-------|---------------|-------|----------------------|
| CBV-360-12 | 12В | 30А | 215*115*30мм | 676гр | ≥92% |
| CBV-360-24 | 24В | 12,5А | 215*115*30мм | 676гр | ≥91% |



420Вт

| Артикул | Исходящее напряжение | Ток | Размер, ДхШхВ | Вес | Энерго-эффективность |
|------------|----------------------|-------|---------------|-------|----------------------|
| CBV-420-12 | 12В | 35А | 215*115*30мм | 730гр | ≥91% |
| CBV-420-24 | 24В | 17,5А | 215*115*30мм | 730гр | ≥90% |



500Вт

| Артикул | Исходящее напряжение | Ток | Размер, ДхШхВ | Вес | Энерго-эффективность |
|------------|----------------------|-------|---------------|-------|----------------------|
| CBV-500-12 | 12В | 41,6А | 215*115*30мм | 750гр | ≥92% |
| CBV-500-24 | 24В | 20,8А | 215*115*30мм | 750гр | ≥92% |

600Вт

| Артикул | Исходящее напряжение | Ток | Размер, ДхШхВ | Вес | Энерго-эффективность |
|------------|----------------------|-----|---------------|-------|----------------------|
| CBV-600-12 | 12В | 50А | 215*115*30мм | 750гр | ≥92% |
| CBV-600-24 | 24В | 25А | 215*115*30мм | 750гр | ≥92% |

720Вт

| Артикул | Исходящее напряжение | Ток | Размер, ДхШхВ | Вес | Энерго-эффективность |
|------------|----------------------|-----|---------------|-------|----------------------|
| CBV-720-12 | 12В | 60А | 215*115*30мм | 800гр | ≥92% |
| CBV-720-24 | 24В | 30А | 215*115*30мм | 800гр | ≥92% |

лента
УЛЬТРА ЛЮКСлента
ЛЮКСлента
СЕРИЯ COBлента
ПРО150лента
ПРО140лента
ПРО125лента
СТАНДАРТЛЕНТА
ЛАЙТ

НЕОН

ЛИНЕЙКИ

БЛОКИ
ПИТАНИЯКОНТРОЛЛЕРЫ
И ДИММЕРЫ

ПРОЕКТОРЫ

АЛЮМИНИЕВЫЙ
ПРОФИЛЬ



Алюминиевый корпус IP67 Slim

Общие характеристики:

| | |
|--|---|
| Входное напряжение | 170-250В |
| Частота сети | 50/60Гц |
| Выходное напряжение | 12/24В |
| Рабочая температура/относительная влажность | -30...+60°C/20...90% (no frost) |
| Температура хранения/относительная влажность | -40...+85°C/10...95% (no frost) |
| Рабочая температура | 105°C/95°C/85°C |
| Работа над уровнем моря | 2000м |
| Степень пылевлагозащиты | IP67 |
| Срок службы | 6000 часов при температуре БП 105°C 12000 часов при температуре БП 95°C 24000 часов при температуре БП 85°C |



20Вт

| Артикул | Исходящее напряжение | Ток | Размер, ДхШхВ | Вес |
|-------------------|----------------------|-------|-----------------|-------|
| YMTP-12020A67-CV3 | 12В | 1,66А | 182*29,5*20,5мм | 215гр |



30Вт

| Артикул | Исходящее напряжение | Ток | Размер, ДхШхВ | Вес |
|-------------------|----------------------|------|-----------------|-------|
| YMTP-12030A67-CV3 | 12В | 2,5А | 217*29,5*20,5мм | 250гр |

Почему Вы должны выбрать эту серию блоков:



Если Вы магазин
(оптовый покупатель)

Самая продаваемая серия влагозащищенных блоков питания
В нашем ассортименте более 4 лет. Качество, проверенное временем

Компактные размеры

Отличное соотношение цены и качества

Упаковка No name (если Вам это важно)



Если Вы конечный
потребитель

Главной особенностью является компактный размер

Надежный, долговечный, очень популярный среди производителей мебели и световых коробов

Защита от перегрева

Защита от перегрузки

Защита от короткого замыкания

Гарантия 2 года



40Вт

| Артикул | Исходящее напряжение | Ток | Размер, ДхШхВ | Вес |
|-------------------|----------------------|-------|-----------------|-------|
| YMTP-12040A67-CV3 | 12В | 3,33А | 217*29,5*20,5мм | 250гр |



50Вт

| Артикул | Исходящее напряжение | Ток | Размер, ДхШхВ | Вес |
|-------------------|----------------------|------|---------------|-------|
| YMTP-12050A67-CV3 | 12В | 4,2А | 200*35*25мм | 280гр |



100Вт

| Артикул | Исходящее напряжение | Ток | Размер, ДхШхВ | Вес |
|-------------|----------------------|-------|---------------|-------|
| ALSL-100-12 | 12В | 8,3А | 182*64*17мм | 377гр |
| ALSL-100-24 | 24В | 4,16А | 182*64*17мм | 377гр |



150Вт

| Артикул | Исходящее напряжение | Ток | Размер, ДхШхВ | Вес |
|-------------|----------------------|-------|---------------|-------|
| ALSL-150-12 | 12В | 12,5А | 208*58*32мм | 733гр |
| ALSL-150-24 | 24В | 6,25А | 208*58*32мм | 733гр |



200Вт

| Артикул | Исходящее напряжение | Ток | Размер, ДхШхВ | Вес |
|-------------|----------------------|-------|---------------|-------|
| ALSL-200-12 | 12В | 16,6А | 208*58*32мм | 867гр |
| ALSL-200-24 | 24В | 8,3А | 208*58*32мм | 867гр |



250Вт

| Артикул | Исходящее напряжение | Ток | Размер, ДхШхВ | Вес |
|-------------|----------------------|--------|---------------|--------|
| ALSL-250-12 | 12В | 21А | 228*72*32мм | 1050гр |
| ALSL-250-24 | 24В | 10,41А | 228*72*32мм | 1050гр |



300Вт

| Артикул | Исходящее напряжение | Ток | Размер, ДхШхВ | Вес |
|-------------|----------------------|-------|---------------|--------|
| ALSL-300-12 | 12В | 25А | 228*72*32мм | 1050гр |
| ALSL-300-24 | 24В | 12,5А | 228*72*32мм | 1050гр |

лента
УЛЬТРА ЛЮКСлента
ЛЮКСлента
СЕРИЯ COBлента
ПРО150лента
ПРО140лента
ПРО125лента
СТАНДАРТЛЕНТА
ЛАЙТ

НЕОН

ЛИНЕЙКИ

БЛОКИ
ПИТАНИЯКОНТРОЛЛЕРЫ
И ДИММЕРЫ

ПРОЕКТОРЫ

АЛЮМИНИЕВЫЙ
ПРОФИЛЬ



400Вт



Общие характеристики:

| | | |
|---|---|-------------|
| Артикул | ALSL-400-12 | ALSL-400-24 |
| Выходное напряжение | 12В | 24В |
| Ток | 33,4А | 16,7А |
| Энергоэффективность | >91% | >90% |
| Погрешность напряжения | +/-4% | +/-2% |
| Входное напряжение | 175-264В | |
| Частота сети | 50-60Гц | |
| Коэффициент мощности | PF>0,6/220В | |
| Пусковой ток (холодный пуск) | 160А/220В | |
| Защита от короткого замыкания | автоматическое восстановление после короткого замыкания | |
| Защита от перегрузки | срабатывание защиты от перегрузки происходит при нагрузке от 110-130% от номинала | |
| Защита от перегрева | автоматическое выключение, для восстановления повторно включить питание | |
| Рабочая температура/ относительная влажность | -30°...+50°С/20...99% | |
| Температура хранения/ относительная влажность | -40°...+80°С/10...99% | |
| Степень пылевлагозащиты | IP67 | |
| Размеры | 260*100*37мм (в упаковке 15шт) | |
| EMC (ЭМС) | EN55015:2013; EN61547:2009; EN61000-3-2:2014; EN61000-3-3:2013 | |

- Пылевлагозащищенные блоки питания для наружного и внутреннего применения
- Функции защиты: от короткого замыкания, перегрузки и перегрева
- Естественное охлаждение
- Сертификат CE
- Соответствует мировым правилам безопасности

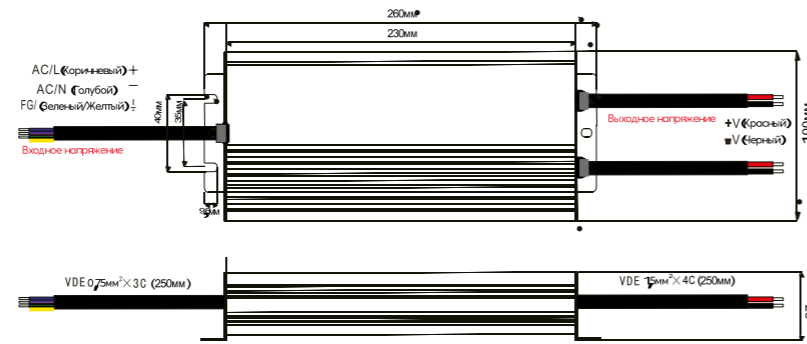
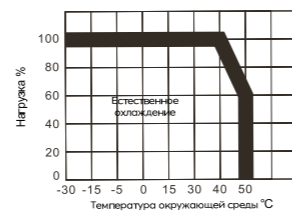

* Все параметры действительны при напряжении 220В и температуре окружающей среды 25°С

500Вт



Общие характеристики:

| | | |
|---|---|-------------|
| Артикул | ALSL-500-12 | ALSL-500-24 |
| Выходное напряжение | 12В | 24В |
| Ток | 42А | 21А |
| Энергоэффективность | >91% | >90% |
| Погрешность напряжения | +/-4% | +/-2% |
| Входное напряжение | 175-264В | |
| Частота сети | 50-60Гц | |
| Коэффициент мощности | PF>0,6/220В | |
| Пусковой ток (холодный пуск) | 160А/220В | |
| Защита от короткого замыкания | автоматическое восстановление после короткого замыкания | |
| Защита от перегрузки | срабатывание защиты от перегрузки происходит при нагрузке от 110-130% от номинала | |
| Защита от перегрева | автоматическое выключение, для восстановления повторно включить питание | |
| Рабочая температура/ относительная влажность | -30°...+50°С/20...99% | |
| Температура хранения/ относительная влажность | -40°...+80°С/10...99% | |
| Степень пылевлагозащиты | IP67 | |
| Размеры | 290*102*37мм (в упаковке 15шт) | |
| EMC (ЭМС) | EN55015:2013; EN61547:2009; EN61000-3-2:2014; EN61000-3-3:2013 | |

- Пылевлагозащищенные блоки питания для наружного и внутреннего применения
- Функции защиты: от короткого замыкания, перегрузки и перегрева
- Естественное охлаждение
- Сертификат CE
- Соответствует мировым правилам безопасности

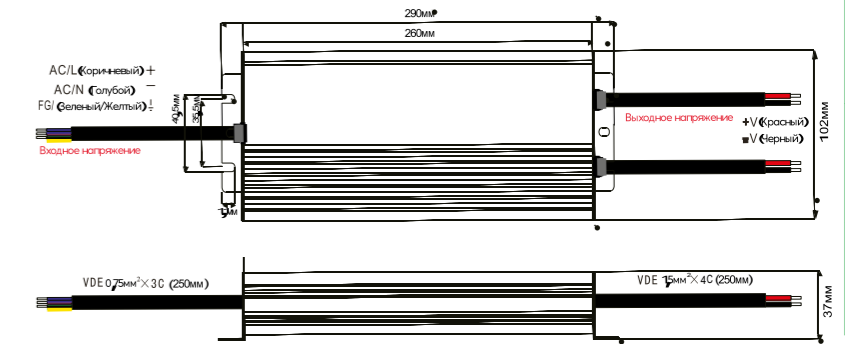
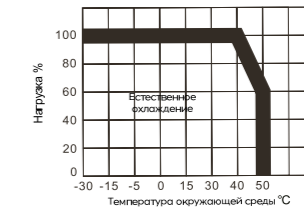

* Все параметры действительны при напряжении 220В и температуре окружающей среды 25°С

| |
|-----------------------|
| лента УЛЬТРА ЛЮКС |
| лента ЛЮКС |
| лента СОВ СЕРИЯ СОВ |
| лента ПРО150 |
| лента ПРО140 |
| лента ПРО125 |
| лента СТАНДАРТ |
| ЛЕНТА ЛАЙТ |
| НЕОН |
| ЛИНЕЙКИ |
| БЛОКИ ПИТАНИЯ |
| КОНТРОЛЛЕРЫ И ДИММЕРЫ |
| ПРОЖЕКТОРЫ |
| АЛЮМИНИЕВЫЙ ПРОФИЛЬ |



Пластиковый корпус IP67

Общие характеристики:

| | |
|--|---|
| Входное напряжение | 100-240В |
| Частота сети | 50/60Гц |
| Выходное напряжение | 12/24В |
| Рабочая температура/относительная влажность | -30...+60°C/20...90% (no frost) |
| Температура хранения/относительная влажность | -40...+85°C/10...95% (no frost) |
| Рабочая температура | <80°C |
| Работа над уровнем моря | 2000м |
| Степень пылевлагозащиты | IP67 |
| Срок службы | 10000 часов при температуре БП ниже 80°C |



20Вт

| Артикул | Исходящее напряжение | Ток | Размер, ДхШхВ | Вес |
|------------|----------------------|-------|---------------|-------|
| LP20-W1V12 | 12В | 1,66А | 139*30*22мм | 150гр |

Почему Вы должны выбрать эту серию блоков:



Если Вы магазин (оптовый покупатель)

Созданы специально для тех потребителей, которые предпочитают пластиковые влагозащищенные блоки питания

В ассортименте более 4 лет

Блоки питания данной серии легче и дешевле алюминиевых влагозащищенных серий

Диапазон мощностей от 5Вт до 150Вт

Упаковка No name (если Вам это важно)



Если Вы конечный потребитель

Для любителей пластиковых блоков питания

Компактные и легкие

Защита от перегрева

Защита от перегрузки

Защита от короткого замыкания

Гарантия 2 года



36Вт

| Артикул | Исходящее напряжение | Ток | Размер, ДхШхВ | Вес |
|------------|----------------------|-----|---------------|-------|
| LP36-W1V12 | 12В | 3А | 151*40*30мм | 258гр |



60Вт

| Артикул | Исходящее напряжение | Ток | Размер, ДхШхВ | Вес |
|------------|----------------------|------|---------------|-------|
| LP60-W1V12 | 12В | 5А | 177*42*32мм | 351гр |
| LP60-W1V24 | 24В | 2,5А | 177*42*32мм | 351гр |



100Вт

| Артикул | Исходящее напряжение | Ток | Размер, ДхШхВ | Вес |
|-------------|----------------------|------|---------------|-------|
| LP100-W1V12 | 12В | 8,3А | 192*52*37мм | 570гр |
| LP100-W1V24 | 24В | 4,2А | 192*52*37мм | 570гр |



75Вт

| Артикул | Исходящее напряжение | Ток | Размер, ДхШхВ | Вес |
|------------|----------------------|-------|---------------|-------|
| LP75-W1V12 | 12В | 6,25А | 162*42*32мм | 420гр |



150Вт

| Артикул | Исходящее напряжение | Ток | Размер, ДхШхВ | Вес |
|-------------|----------------------|-------|---------------|-------|
| LP150-W1V12 | 12В | 12,5А | 192*52*37мм | 570гр |



IP20 Plastic Slim

Общие характеристики:

| | |
|--|---------------------------------|
| Входное напряжение | 100-240В |
| Частота сети | 50/60Гц |
| Выходное напряжение | 12/24В |
| Рабочая температура/относительная влажность | -10...+60°C/20...90% (no frost) |
| Температура хранения/относительная влажность | -20...+85°C/10...95% (no frost) |
| Работа над уровнем моря | 2000м |
| Степень пылевлагозащиты | IP20 |
| Срок службы | 10000 часов |



Почему Вы должны выбрать эту серию блоков:



Если Вы магазин (оптовый покупатель)

Созданы специально для тех потребителей, которые предпочитают пластиковые влагозащищенные блоки питания

В ассортименте более 4 лет

Блоки питания данной серии легче и дешевле алюминиевых влагозащищенных серий



Если Вы конечный потребитель

Для любителей пластиковых блоков питания

Компактные и легкие

Защита от перегрева

Защита от перегрузки

Защита от короткого замыкания

Гарантия 2 года

18Вт

| Артикул | Исходящее напряжение | Ток | Размер, ДхШхВ | Вес |
|-----------|----------------------|-------|---------------|------|
| ZSB-18-12 | 12В | 1,5А | 98*46*15мм | 55гр |
| ZSB-18-24 | 24В | 0,75А | 98*46*15мм | 55гр |



24Вт

| Артикул | Исходящее напряжение | Ток | Размер, ДхШхВ | Вес |
|-----------|----------------------|-----|---------------|------|
| ZSB-24-12 | 12В | 2А | 128*52*18мм | 80гр |
| ZSB-24-24 | 24В | 1А | 128*52*18мм | 80гр |

36Вт

| Артикул | Исходящее напряжение | Ток | Размер, ДхШхВ | Вес |
|-----------|----------------------|------|---------------|------|
| ZSB-36-12 | 12В | 3А | 128*52*18мм | 80гр |
| ZSB-36-24 | 24В | 1,5А | 128*52*18мм | 80гр |



60Вт

| Артикул | Исходящее напряжение | Ток | Размер, ДхШхВ | Вес |
|-----------|----------------------|------|---------------|-------|
| ZSB-60-12 | 12В | 5А | 190*58*19мм | 150гр |
| ZSB-60-24 | 24В | 2,5А | 190*58*19мм | 150гр |

лента
УЛЬТРА ЛЮКСлента
ЛЮКСлента
СЕРИЯ COBлента
ПРО150лента
ПРО140лента
ПРО125лента
СТАНДАРТЛЕНТА
ЛАЙТ

НЕОН

ЛИНЕЙКИ

БЛОКИ
ПИТАНИЯКОНТРОЛЛЕРЫ
И ДИММЕРЫ

ПРОЕКТОРЫ

АЛЮМИНИЕВЫЙ
ПРОФИЛЬ



Контроллеры Nano серии

Имеют широкое применение в бытовой и промышленной сферах.

ОСНОВНЫЕ ПРЕИМУЩЕСТВА:

- Плавная смена цветов
- Большая мощность при маленьком размере
- Все степени защиты: от неправильного подключения, короткого замыкания, перегрузки и перегрева
- Красивый и стильный дизайн
- Широкий диапазон напряжений 5–24В
- Память режимов
- Пульт с магнитом для удобного крепления
- Радиоуправление
- Возможность привязывать и отвязывать пульты к контроллеру (до 5 пультов на 1 контроллер)
- Гарантия 2 года

лента

УЛЬТРА ЛЮКС

лента

ЛЮКС

лента

СЕРИЯ COB

лента

ПРО150

лента

ПРО140

лента

ПРО125

лента

СТАНДАРТ

ЛЕНТА

ЛАЙТ

НЕОН

ЛИНЕЙКИ

БЛОКИ

ПИТАНИЯ

КОНТРОЛЛЕРЫ

И ДИММЕРЫ

ПРОЖЕКТОРЫ

АЛЮМИНИЕВЫЙ

ПРОФИЛЬ



Контроллер одноцветный N10 Nano RF 10A/ N10-S Nano RF 15A

Общие характеристики:

| | |
|--------------------------|---------------------------|
| Яркость | 10 уровней |
| Быстрый выбор яркости | 4 режима |
| Динамический режим | 8 режимов |
| Настройка скорости | 10 режимов |
| Защита от перегрузки | да |
| Защита от перегрева | да |
| Рабочее напряжение, В | DC 5-24 |
| Частота пульта, MHz | 433.92 |
| Расстояние работы пульта | >15м в открытой местности |
| Ток, А | 15/10 |
| Размеры контроллера, мм | 87*24*15 |



Контроллер LP-N10-S-15A предназначен для управления светодиодной продукцией, работающей в диапазоне DC 5-24В. С помощью пульта дистанционного управления можно регулировать яркость свечения и выбирать различные динамические режимы работы.



Контроллер CCT N20-S Nano RF 16A

Общие характеристики:

| | |
|--------------------------|---------------------------|
| Яркость | 11 уровней |
| Быстрый выбор яркости | 3 режима |
| Динамический режим | 7 режимов |
| Настройка скорости | 3 режима |
| Защита от перегрузки | да |
| Защита от перегрева | да |
| Рабочее напряжение, В | DC 5-24 |
| Частота пульта, MHz | 433.92 |
| Расстояние работы пульта | >15м в открытой местности |
| Ток, А | 15 |
| Размеры контроллера, мм | 87*24*15 |

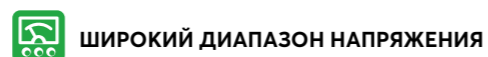

Контроллер LP-N20-S-16A предназначен для управления светодиодной продукцией, работающей в диапазоне DC 5-24В. С помощью пульта дистанционного управления можно регулировать яркость свечения и выбирать различные динамические режимы работы.



Контроллер RGB N30 Nano RF 12A/ N30-S Nano RF 18A

Общие характеристики:

| | |
|-------------------------|---------------------------|
| Динамический режим | 34 режима |
| Статический цвет | 30 цветов |
| Яркость | 5 уровней |
| Скорость | 10 режимов |
| Быстрый выбор цвета | 7 кнопок |
| Защита от перегрузки | да |
| Защита от перегрева | да |
| Рабочее напряжение, В | DC 5-24 |
| Частота пульта, MHz | 433.92 |
| Расстояние работы | >15м в открытой местности |
| Ток, А | 18/12 |
| Размеры контроллера, мм | 87*24*15 |



Контроллер LP-N30-S-18A предназначен для управления светодиодной продукцией, работающей в диапазоне DC 5-24В. С помощью пульта дистанционного управления можно регулировать яркость свечения и выбирать различные динамические режимы работы.



Контроллер RGB+W N40-S Nano RF 16.5A

Общие характеристики:

| | |
|-------------------------|---------------------------|
| Динамический режим | 34 режима |
| Статический цвет | 30 цветов |
| Яркость | 5 уровней |
| Яркость канала WHITE | 10 уровней |
| Яркость канала RGB | 5 уровней |
| Скорость | 10 режимов |
| Быстрый выбор цвета | 6 кнопок |
| Защита от перегрузки | да |
| Защита от перегрева | да |
| Рабочее напряжение, В | DC 5-24 |
| Частота пульта, MHz | 433.92 |
| Расстояние работы | >15м в открытой местности |
| Ток, А | 16,5 |
| Размеры контроллера, мм | 87*24*15 |

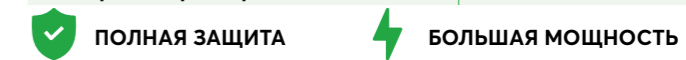

Контроллер LP-N40-S-16.5A предназначен для управления светодиодной продукцией, работающей в диапазоне DC 5-24В. С помощью пульта дистанционного управления можно регулировать яркость свечения и выбирать различные динамические режимы работы.

лента УЛЬТРА ЛЮКС

лента ЛЮКС

лента СЕРИЯ СОВ

лента ПРО150

лента ПРО140

лента ПРО125

лента СТАНДАРТ

ЛЕНТА ЛАЙТ

НЕОН

ЛИНЕЙКИ

БЛОКИ ПИТАНИЯ

КОНТРОЛЛЕРЫ И ДИММЕРЫ

ПРОЕКТОРЫ

АЛЮМИНИЕВЫЙ ПРОФИЛЬ



Диммер N12 Nano RF 10A/N12-S Nano 15A

Общие характеристики:

| | |
|--------------------------|---------------------------|
| Яркость | 11 уровней |
| Защита от перегрузки | да |
| Защита от перегрева | да |
| Рабочее напряжение, В | DC 5-24 |
| Частота пульта, МГц | 433.92 |
| Расстояние работы пульта | >15м в открытой местности |
| Ток, А | 15/10 |
| Размеры контроллера, мм | 87*24*15 |



ПОЛНАЯ ЗАЩИТА



БОЛЬШАЯ МОЩНОСТЬ



РАДИО ПУЛЬТ



ПРОСТОЕ УПРАВЛЕНИЕ



КОМПАКТНЫЙ РАЗМЕР



ШИРОКИЙ ДИАПАЗОН НАПЯЖЕНИЯ

Контроллер LP-N12-S-15A предназначен для управления светодиодной продукцией, работающей в диапазоне DC 5-24В. С помощью пульта дистанционного управления можно регулировать яркость свечения.



Усилитель RGB AN30-S Nano 18A

Общие характеристики:

| | |
|-----------------------|----------------------|
| Функция | RGB усилитель |
| Рабочее напряжение, В | DC 5-24 |
| Ток, А | 18 |
| Выходное напряжение | ШИМ DC |
| Защита от перегрузки | да |
| Защита от перегрева | да, защита при 90° C |
| Размер, мм | 87*24*15 |



ПОЛНАЯ ЗАЩИТА



БОЛЬШАЯ МОЩНОСТЬ



ИНИДИКАТОР ФУНКЦИЙ



УДОБНОЕ ПОДКЛЮЧЕНИЕ



КОМПАКТНЫЙ РАЗМЕР



ШИРОКИЙ ДИАПАЗОН НАПЯЖЕНИЯ

Усилитель LP-AN30-S-18A предназначен для увеличения длины или мощности светодиодной ленты, подключаемой к RGB контроллеру, а также для подключения других светодиодных источников света, поддерживающих управление ШИМ (PWM). Рабочее напряжение усилителя DC 5-24В.



Контроллеры Mini серии

Имеют широкое применение в бытовой и промышленной сферах.

ОСНОВНЫЕ ПРЕИМУЩЕСТВА:

- Плавная смена цветов
- Радиоуправление
- Память режимов
- Защита от нарушения полярностей, перегрузки и перегрева
- Ультеракомпактный размер контроллера
- Возможность привязывать и отвязывать пульты к контроллеру (до 5 пультов на 1 контроллер)
- Функция плавного включения/выключения и смены цветов
- Широкий диапазон напряжений 5–24В
- Температура окружающей среды от $-30^{\circ}\dots+60^{\circ}\text{C}$
- Высокая производительность, низкая цена

лента

УЛЬТРА ЛЮКС

лента

ЛЮКС

лента

СЕРИЯ COB

лента

ПРО150

лента

ПРО140

лента

ПРО125

лента

СТАНДАРТ

ЛЕНТА

ЛАЙТ

НЕОН

ЛИНЕЙКИ

БЛОКИ

ПИТАНИЯ

КОНТРОЛЛЕРЫ

И ДИММЕРЫ

ПРОЖЕКТОРЫ

АЛЮМИНИЕВЫЙ

ПРОФИЛЬ

 ГАРАНТИЯ 2 ГОДА

Контроллер одноцветный T-110 Mini RF 5A

Общие характеристики:

| | |
|-------------------------|---------------------------|
| Динамический режим | 8 режимов |
| Яркость | 100 уровней |
| Скорость | 10 режимов |
| Защита от перегрева | да |
| Рабочее напряжение, В | DC 5-24 |
| Частота пульта, МГц | 433.92 |
| Расстояние работы | >15м в открытой местности |
| Ток, А | 5 |
| Размеры контроллера, мм | 50*15*7 |

 ЗАЩИТА ОТ ПЕРЕГРЕВА

 ПАМЯТЬ РЕЖИМА

 КОМПАКТНЫЙ РАЗМЕР

 РАДИО ПУЛЬТ

 ШИРОКИЙ ДИАПАЗОН НАПЯЖЕНИЯ

Контроллер LP-T110-S-5A предназначен для управления светодиодной продукцией, работающей в диапазоне DC 5-24В. С помощью пульта дистанционного управления можно регулировать яркость свечения и выбирать различные динамические режимы работы.

 ГАРАНТИЯ 2 ГОДА

СУПЕР ХИТ



Диммер T-112 Mini RF 5A

Общие характеристики:

| | |
|--------------------------|---------------------------|
| Яркость | 11 уровней |
| Защита от перегрева | да |
| Рабочее напряжение, В | DC 5-24 |
| Частота пульта, МГц | 433.92 |
| Расстояние работы пульта | >15м в открытой местности |
| Ток, А | 5 |
| Размеры контроллера, мм | 50*15*7 |

 ЗАЩИТА ОТ ПЕРЕГРЕВА

 ПАМЯТЬ РЕЖИМА

 КОМПАКТНЫЙ РАЗМЕР

 РАДИО ПУЛЬТ

 ШИРОКИЙ ДИАПАЗОН НАПЯЖЕНИЯ

Контроллер LP-T112-S-5A предназначен для управления светодиодной продукцией, работающей в диапазоне DC 5-24В. С помощью пульта дистанционного управления можно регулировать яркость свечения.

 ГАРАНТИЯ 2 ГОДА

Контроллер CCT T-120 Mini RF 6A

Общие характеристики:

| | |
|--------------------------|---------------------------|
| Яркость | 11 уровней |
| Защита от перегрева | да |
| Рабочее напряжение, В | DC 5-24 |
| Частота пульта, МГц | 433.92 |
| Расстояние работы пульта | >15м в открытой местности |
| Ток, А | 2x3 |
| Размеры контроллера, мм | 50*14*6,5 |

 ЗАЩИТА ОТ ПЕРЕГРЕВА

 ПАМЯТЬ РЕЖИМА

 КОМПАКТНЫЙ РАЗМЕР

 РАДИО ПУЛЬТ

 ШИРОКИЙ ДИАПАЗОН НАПЯЖЕНИЯ

Контроллер LP-T120-S-6A предназначен для управления светодиодной CCT (color changing temperature) продукцией, работающей в диапазоне DC 5-24В. С помощью пульта дистанционного управления можно регулировать яркость свечения и переключаться между холодным и теплым белым светом.

 ГАРАНТИЯ 2 ГОДА

Контроллер RGB T-130 Mini RF 6A

Общие характеристики:

| | |
|-------------------------|---------------------------|
| Динамический режим | 43 режима |
| Статический цвет | 30 цветов |
| Яркость | 5 уровней |
| Скорость | 10 режимов |
| Защита от перегрева | да |
| Рабочее напряжение, В | DC 5-24 |
| Частота пульта, МГц | 433.92 |
| Расстояние работы | >15м в открытой местности |
| Ток, А | 3x2 |
| Размеры контроллера, мм | 50*15*7 |

 ЗАЩИТА ОТ ПЕРЕГРЕВА

 ПАМЯТЬ РЕЖИМА

 КОМПАКТНЫЙ РАЗМЕР

 РАДИО ПУЛЬТ

 ШИРОКИЙ ДИАПАЗОН НАПЯЖЕНИЯ

Контроллер LP-T130-S-6A предназначен для управления светодиодной продукцией, работающей в диапазоне DC 5-24В. С помощью пульта дистанционного управления можно регулировать яркость свечения и выбирать различные динамические режимы работы и цвет.

лента
УЛЬТРА ЛЮКСлента
ЛЮКСлента
СЕРИЯ СОВлента
ПРО150лента
ПРО140лента
ПРО125лента
СТАНДАРТлента
ЛАЙТ

НЕОН

ЛИНЕЙКИ

БЛОКИ
ПИТАНИЯКОНТРОЛЛЕРЫ
И ДИММЕРЫ

ПРОЕКТОРЫ

АЛЮМИНИЕВЫЙ
ПРОФИЛЬ

 ГАРАНТИЯ 2 ГОДА



Контроллер RGB+W T-140 Mini 8A

Общие характеристики:

| | |
|-------------------------|---------------------------|
| Динамический режим | 34 режима |
| Статический цвет | 30 цветов |
| Яркость белого канала | 10 режимов |
| Яркость RGB канала | 5 режимов |
| Скорость | 10 режимов |
| Быстрый выбор цвета | 7 кнопок |
| Защита от перегрева | да |
| Рабочее напряжение, В | DC 5-24 |
| Частота пульта, MHz | 433.92 |
| Расстояние работы | >15м в открытой местности |
| Ток, А | 4*2 (Макс. 8А) |
| Размеры контроллера, мм | 50*14*6,5 |

 RGB+W

 КОМПАКТНЫЙ РАЗМЕР

 РАДИО ПУЛЬТ

 ЗАЩИТА ОТ ПЕРЕГРЕВА

 ПАМЯТЬ РЕЖИМА

 ПРОСТОЕ УПРАВЛЕНИЕ

 БЫСТРЫЙ ВЫБОР ЦВЕТА

 ДИНАМИЧЕСКИЕ РЕЖИМЫ

Контроллер LP-T140-S-8A предназначен для управления светодиодной продукцией, работающей от постоянного напряжения DC 5-24В. С помощью пульта дистанционного управления можно регулировать яркость свечения и выбирать различные динамические режимы работы.

 ГАРАНТИЯ 2 ГОДА

Контроллер CCT Mini RF 6A

Общие характеристики:

| | |
|-----------------------|--------|
| Рабочее напряжение, В | 12-24 |
| Ток, А | 6 |
| Мощность, Вт | 72/144 |

 ДИНАМИЧЕСКИЕ РЕЖИМЫ

 ГАРАНТИЯ 2 ГОДА

Контроллер RGB R101 Micro 6A

Общие характеристики:

| | |
|-----------------------|------------|
| Рабочее напряжение, В | DC 5-24 |
| Ток, А | 6 |
| Динамический режим | 19 режимов |
| Статический режим | 20 режимов |

 ГАРАНТИЯ 2 ГОДА

Контроллер одноцветный R102 Micro 5A

Общие характеристики:

| | |
|-----------------------|-----------|
| Рабочее напряжение, В | DC 5-24 |
| Ток, А | 6 |
| Динамический режим | 5 режимов |
| Статический режим | 8 режимов |

 ГАРАНТИЯ 2 ГОДА

Контроллер Magic RGB Mini RF 6A 21кн

Общие характеристики:

| | |
|-----------------------|----------------|
| Рабочее напряжение, В | DC 5-24 |
| Мощность, Вт | 30/72/144 |
| Ток, А | 6 |
| Тип управления | радиочастотный |

 ГАРАНТИЯ 2 ГОДА

Усилитель RGB R103 Micro 6A

Общие характеристики:

| | |
|-----------------------|-------|
| Рабочее напряжение, В | DC 12 |
| Ток, А | 3x2 |

 ГАРАНТИЯ 2 ГОДА

Контроллер Magic WHITE MiniRF 6A 17кн

Общие характеристики:

| | |
|-----------------------|----------------|
| Рабочее напряжение, В | DC 5-24 |
| Мощность, Вт | 30/72/144 |
| Ток, А | 6 |
| Тип управления | радиочастотный |

лента УЛЬТРА ЛЮКС

лента ЛЮКС

лента СЕРИЯ COB

лента ПРО150

лента ПРО140

лента ПРО125

лента СТАНДАРТ

ЛЕНТА ЛАЙТ

НЕОН

ЛИНЕЙКИ

БЛОКИ ПИТАНИЯ

КОНТРОЛЛЕРЫ И ДИММЕРЫ

ПРОЖЕКТОРЫ

АЛЮМИНИЕВЫЙ ПРОФИЛЬ



Контроллер RGB T3 RF 30A сенсорный ПДУ

Общие характеристики:

| | |
|-----------------------|---------------------------|
| Рабочее напряжение, В | DC 12-24 |
| Ток, А | 30 |
| Мощность, Вт | 360/720 |
| Динамический режим | 23 режима |
| Частота пульта, МГц | 433.92 |
| Яркость | 8 режимов |
| Скорость | 10 режимов |
| Расстояние работы | >15м в открытой местности |
| Рабочая температура | -10° С до +60° С |
| Батарея пульта | 2xAAA |

Контроллер предназначен для управления свечением светодиодной ленты RGB. Управление контроллерами осуществляется с помощью ПДУ, работающего в радиодиапазоне.

Усилитель RGB T3A 30A

Общие характеристики:

| | |
|-----------------------|------------------|
| Рабочее напряжение, В | DC 12-24 |
| Ток, А | 2x3 |
| Мощность, Вт | 360/720 |
| Рабочая температура | -10° С до +60° С |

Контроллер RGB TH05 сенсорный ПДУ 18A

Общие характеристики:

| | |
|-----------------------|----------------|
| Рабочее напряжение, В | DC 12-24 |
| Мощность, Вт | 216/432 |
| Ток, А | 3x6 |
| Количество каналов | 3 |
| Тип управления | радиочастотный |



Контроллер одноцветный T3 RF 30A сенсорный ПДУ

Общие характеристики:

| | |
|-----------------------|---------------------------|
| Рабочее напряжение, В | DC 12-24 |
| Ток, А | 30 |
| Мощность, Вт | 360/720 |
| Динамический режим | 23 режима |
| Частота пульта, МГц | 433.92 |
| Яркость | 8 режимов |
| Скорость | 10 режимов |
| Расстояние работы | >15м в открытой местности |
| Рабочая температура | -10° С до +60° С |
| Батарея пульта | 2xAAA |

Контроллер предназначен для управления свечением одноцветной светодиодной ленты. Управление контроллерами осуществляется с помощью ПДУ, работающего в радиодиапазоне.



Усилитель одноцветный T3A-Single 30A

Общие характеристики:

| | |
|-----------------------|------------------|
| Рабочее напряжение, В | DC 12-24 |
| Ток, А | 30 |
| Мощность, Вт | 360/720 |
| Рабочая температура | -10° С до +60° С |

Контроллер FLOWING WATER сенсорный (1024 IC)

Общие характеристики:

| | |
|------------------------------|--------------------------|
| Рабочее напряжение, В | 12-24 |
| Батарея | CR2025 |
| Количество управляемых точек | 1024 пикселей (IC) |
| Расстояние работы | 15м в открытой местности |
| Эффекты вкл./выкл. | 20 режимов |



Контроллеры серии Umi Mesh

Имеют широкое применение в бытовой и промышленной сферах.

ОСНОВНЫЕ ПРЕИМУЩЕСТВА:

- Можно управлять синхронно 10000 контроллеров
- Одновременно можно подключить до 5 ПДУ
- Могут быть привязаны одноцветные контроллеры, RGB, RGBW, CCT, RGB+CCT
- Температура окружающей среды от -20° ... $+55^{\circ}$ C

лента

УЛЬТРА ЛЮКС

лента

ЛЮКС

лента

СЕРИЯ COB

лента

ПРО150

лента

ПРО140

лента

ПРО125

лента

СТАНДАРТ

ЛЕНТА

ЛАЙТ

НЕОН

ЛИНЕЙКИ

БЛОКИ

ПИТАНИЯ

КОНТРОЛЛЕРЫ

И ДИММЕРЫ

ПРОЖЕКТОРЫ

АЛЮМИНИЕВЫЙ

ПРОФИЛЬ



Контроллеры серии NM Umi Mesh

| Артикул | NM10 | NM10+App | NM20 | NM20+App | NM30 | NM30+App | NM40 | NM40+App |
|---------------------------|----------------------------|----------|------|----------|-----------|----------|-----------|----------|
| Цвет | одноцветный | | RGB | | RGB+W | | | |
| Рабочее напряжение | DC 5-24В | | | | | | | |
| Ток | 10А | | 2x5А | | 3x4А | | 4x3А | |
| Потребление в выкл. сост. | < 0,5Вт | | | | | | | |
| Беспроводное соединение | Umi на основе SIG BLE Mesh | | | | | | | |
| Соединение со смартфона | - | + | - | + | - | + | - | + |
| Расстояние работы пульта | >20м в открытой местности | | | | | | | |
| ШИМ уровень | 4000 | | | | | | | |
| Динамический режим | 9 режимов | | | | 42 режима | | 42 режима | |
| Защита от перегрузки | да | | | | | | | |
| Защита от перегрева | да | | | | | | | |
| Рабочая температура | -20...+55°C | | | | | | | |
| Размеры контроллера | 87*24*15мм | | | | | | | |
| Гарантия | 5 лет | | | | | | | |



BLE MESH



КОМПАКТНЫЙ РАЗМЕР



УПРАВЛЕНИЕ С ПДУ И СМАРТФОНА



ГРУППА/СЦЕНА



ПОЛНАЯ ЗАЩИТА

Контроллер серии NM предназначен для управления светодиодной продукцией, работающей в диапазоне DC 5-24В. Контроллерами можно управлять с помощью совместимыми с Umi пульта дистанционного управления и/или настенной панелью и приложением для смартфона (версия App).



Контроллеры серии TM Umi Mesh

| Артикул | TM10 | TM10+App | TM20 | TM20+App | TM30 | TM30+App | TM40 | TM40+App |
|---------------------------|----------------------------|----------|------|----------|-----------|----------|-----------|----------|
| Цвет | одноцветный | | CCT | | RGB | | RGB+W | |
| Рабочее напряжение | DC 5-24В | | | | | | | |
| Ток | 6А | | 2x4А | | 3x3А | | 4x2А | |
| Потребление в выкл. сост. | < 0,5Вт | | | | | | | |
| Беспроводное соединение | Umi на основе SIG BLE Mesh | | | | | | | |
| Соединение со смартфона | - | + | - | + | - | + | - | + |
| Расстояние работы пульта | >20м в открытой местности | | | | | | | |
| ШИМ уровень | 4000 | | | | | | | |
| Динамический режим | 9 режимов | | | | 42 режима | | 42 режима | |
| Защита от перегрузки | да | | | | | | | |
| Защита от перегрева | да | | | | | | | |
| Рабочая температура | -20...+55°C | | | | | | | |
| Размеры контроллера | 50*15*7мм | | | | | | | |
| Гарантия | 2 года | | | | | | | |



BLE MESH



КОМПАКТНЫЙ РАЗМЕР



УПРАВЛЕНИЕ С ПДУ И СМАРТФОНА



ГРУППА/СЦЕНА



ПОЛНАЯ ЗАЩИТА

Контроллер серии TM предназначен для управления светодиодной продукцией, работающей в диапазоне DC 5-24В. Контроллерами можно управлять с помощью совместимыми с Umi пульта дистанционного управления и/или настенной панелью и приложением для смартфона (версия App).



Пульт управления BR02-CM Umi Mesh

Общие характеристики:

| | |
|-------------------------|----------------------------|
| Рабочее напряжение, В | DC 3 |
| Батарейка | CR2032 |
| Беспроводное соединение | Umi на основе SIG BLE Mesh |
| Беспроводная мощность | <7dBm |



Сенсорная панель управления BW03-CB Umi Mesh

Общие характеристики:

| | |
|-------------------------|----------------------------|
| Рабочее напряжение, В | DC 3 |
| Батарейка | CR2032 |
| Беспроводное соединение | Umi на основе SIG BLE Mesh |
| Беспроводная мощность | <7dBm |
| Частота пульта | 2,4ГГц ISM диапазон |



Пульт управления BR03-CGM Umi Mesh

Общие характеристики:

| | |
|-------------------------|----------------------------|
| Рабочее напряжение, В | DC 3 |
| Батарейка | CR2032 |
| Беспроводное соединение | Umi на основе SIG BLE Mesh |
| Беспроводная мощность | <7dBm |

лента
УЛЬТРА ЛЮКСлента
ЛЮКСлента
СЕРИЯ COBлента
ПРО150лента
ПРО140лента
ПРО125лента
СТАНДАРТЛЕНТА
ЛАЙТ

НЕОН

ЛИНЕЙКИ

БЛОКИ
ПИТАНИЯКОНТРОЛЛЕРЫ
И ДИММЕРЫ

ПРОЕКТОРЫ

АЛЮМИНИЕВЫЙ
ПРОФИЛЬ



Светодиодный прожектор, серия E027

Предназначены как для наружного, так и для внутреннего освещения. Применяются для освещения автостоянок, спортивных площадок, рекламных конструкций, а также для ландшафтного освещения, подсветки фасадов зданий, памятников архитектуры и т.д.

ОСНОВНЫЕ ПРЕИМУЩЕСТВА:

- Корпус выполнен из высококачественного термопластика и алюминия
- Уникальный дизайнерский патентованный белый корпус прожектора подойдет для любого интерьера
- Светодиоды на основе кристаллов Epistar
- Гарантируем 100% полную мощность
- Степень защиты IP65 позволяет использовать при любых погодных условиях
- Срок службы до 50000 часов
- Доступны по цене



лента

УЛЬТРА ЛЮКС

лента

ЛЮКС

лента

СЕРИЯ COB

лента

ПРО150

лента

ПРО140

лента

ПРО125

лента

СТАНДАРТ

ЛЕНТА

ЛАЙТ

НЕОН

ЛИНЕЙКИ

БЛОКИ

ПИТАНИЯ

КОНТРОЛЛЕРЫ

И ДИММЕРЫ

ПРОЖЕКТОРЫ

АЛЮМИНИЕВЫЙ

ПРОФИЛЬ

Общие характеристики:

| | |
|----------------------------|-------------------|
| Источник света | светодиоды SMD |
| Цвет свечения | 6000K |
| Угол освещения | 120° |
| Индекс цветопередачи | Ra≥75 |
| Входное напряжение/частота | 220-240В/ 50-60Гц |
| Срок службы | 50000 часов |
| Коэффициент мощности | >0,95 |
| Температура эксплуатации | -25...+50° C |
| Материал корпуса | алюминий |
| Степень пылевлагозащиты | IP65 |



20Вт

| Артикул | Световой поток | Размер, ДхВхШ | Вес |
|--------------------|----------------|---------------|-------|
| LF-LP_SMD20_W_E027 | 1700Лм | 166*152*31мм | 317гр |

Luminous Intensity Distribution Curve

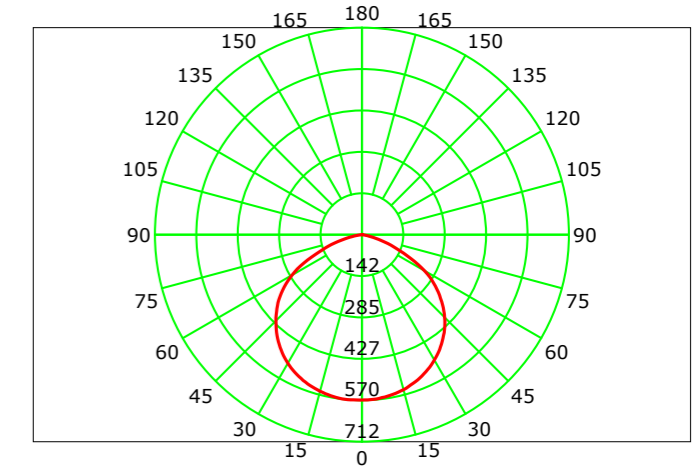

10Вт

| Артикул | Световой поток | Размер, ДхВхШ | Вес |
|--------------------|----------------|---------------|-------|
| LF-LP_SMD10_W_E027 | 850Лм | 131*117*31мм | 210гр |

Luminous Intensity Distribution Curve

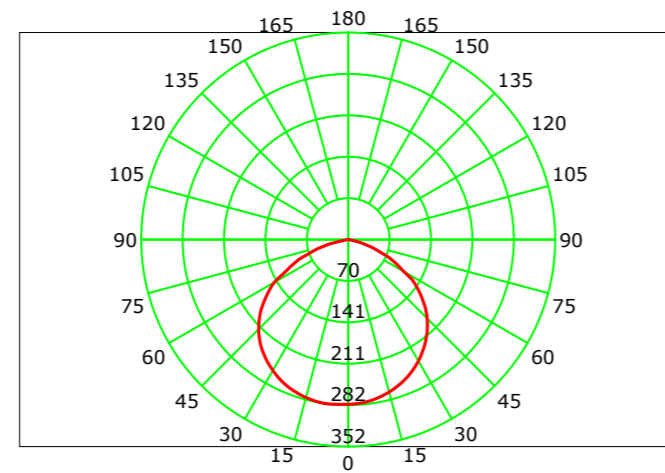

30Вт

| Артикул | Световой поток | Размер, ДхВхШ | Вес |
|--------------------|----------------|---------------|-------|
| LF-LP_SMD30_W_E027 | 2500Лм | 211*177*34мм | 540гр |

Luminous Intensity Distribution Curve

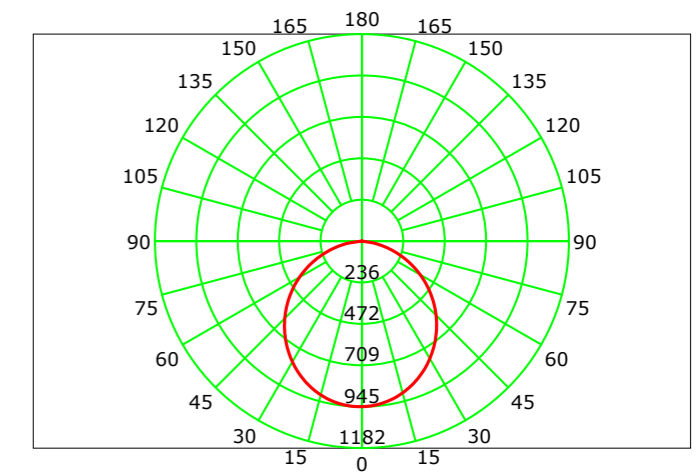

- лента УЛЬТРА ЛЮКС
- лента ЛЮКС
- лента СЕРИЯ СОВ
- лента ПРО150
- лента ПРО140
- лента ПРО125
- лента СТАНДАРТ
- ЛЕНТА ЛАЙТ
- НЕОН
- ЛИНЕЙКИ
- БЛОКИ ПИТАНИЯ
- КОНТРОЛЛЕРЫ И ДИММЕРЫ
- ПРОЖЕКТОРЫ
- АЛЮМИНИЕВЫЙ ПРОФИЛЬ



50Вт

| Артикул | Световой поток | Размер, ДхВхШ | Вес |
|--------------------|----------------|---------------|-------|
| LF-LP_SMD50_W_E027 | 4200Лм | 260*217*33мм | 790гр |

Luminous Intensity Distribution Curve

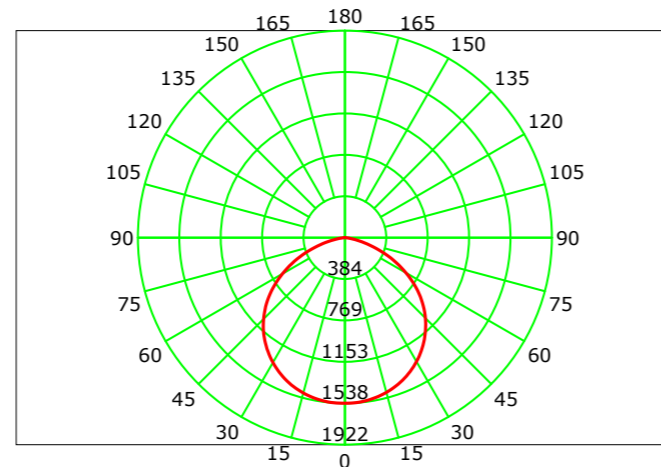

150Вт

| Артикул | Световой поток | Размер, ДхВхШ | Вес |
|---------------------|----------------|---------------|--------|
| LF-LP_SMD150_W_E027 | 12750Лм | 365*258*40мм | 2275гр |

Luminous Intensity Distribution Curve

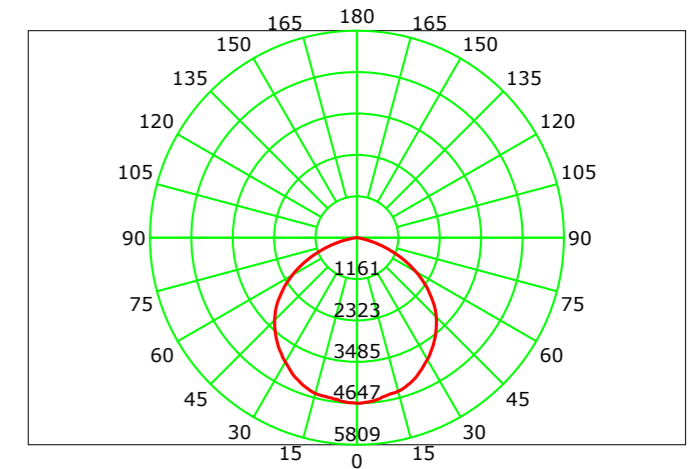

200Вт

| Артикул | Световой поток | Размер, ДхВхШ | Вес |
|---------------------|----------------|---------------|--------|
| LF-LP_SMD200_W_E027 | 17000Лм | 405*285*40мм | 2875гр |

Luminous Intensity Distribution Curve

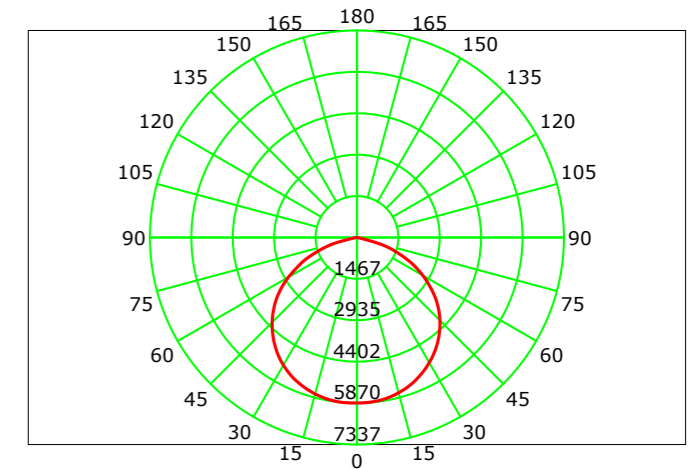

100Вт

| Артикул | Световой поток | Размер, ДхВхШ | Вес |
|---------------------|----------------|---------------|--------|
| LF-LP_SMD100_W_E027 | 8500Лм | 418*315*39мм | 1740гр |

Luminous Intensity Distribution Curve

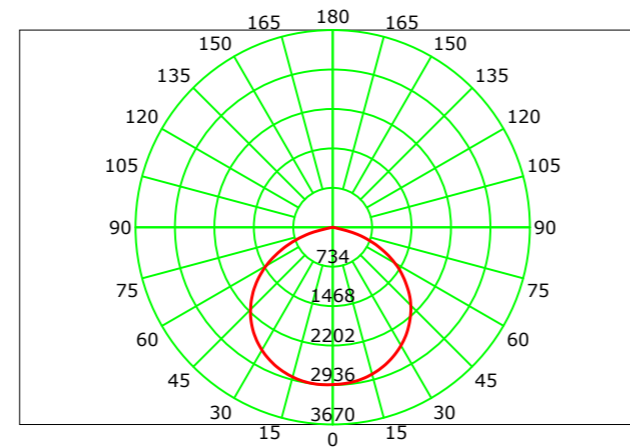

300Вт

| Артикул | Световой поток | Размер, ДхВхШ | Вес |
|---------------------|----------------|---------------|--------|
| LF-LP_SMD300_W_E027 | 25500Лм | 515*375*50мм | 6500гр |

Luminous Intensity Distribution Curve

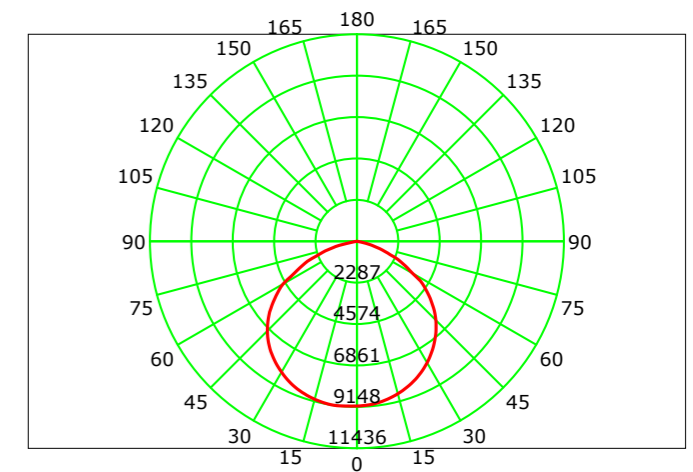

- лента УЛЬТРА ЛЮКС
- лента ЛЮКС
- лента СЕРИЯ СОВ
- лента ПРО150
- лента ПРО140
- лента ПРО125
- лента СТАНДАРТ
- ЛЕНТА ЛАЙТ
- НЕОН
- ЛИНЕЙКИ
- БЛОКИ ПИТАНИЯ
- КОНТРОЛЛЕРЫ И ДИММЕРЫ
- ПРОЖЕКТОРЫ
- АЛЮМИНИЕВЫЙ ПРОФИЛЬ

Светодиодный прожектор, серия ВК02

Светодиодный прожектор предназначен как для наружного, так и для внутреннего освещения. Применяются при освещении промышленных и складских комплексов, производственных помещений, автостоянок, торговых площадей, спортивных площадок, рекламных конструкций, а также ландшафтного освещения, подсветки фасадов зданий, памятников архитектуры и пр.

ОСНОВНЫЕ ПРЕИМУЩЕСТВА:

- Корпус выполнен из высококачественного алюминия
- Светодиоды SMD2835
- Гарантируем 100% полную мощность
- Степень защиты IP65 позволяет использовать при любых погодных условиях
- Срок службы 35000 часов
- Доступны по цене

ГАРАНТИЯ 3 ГОДА

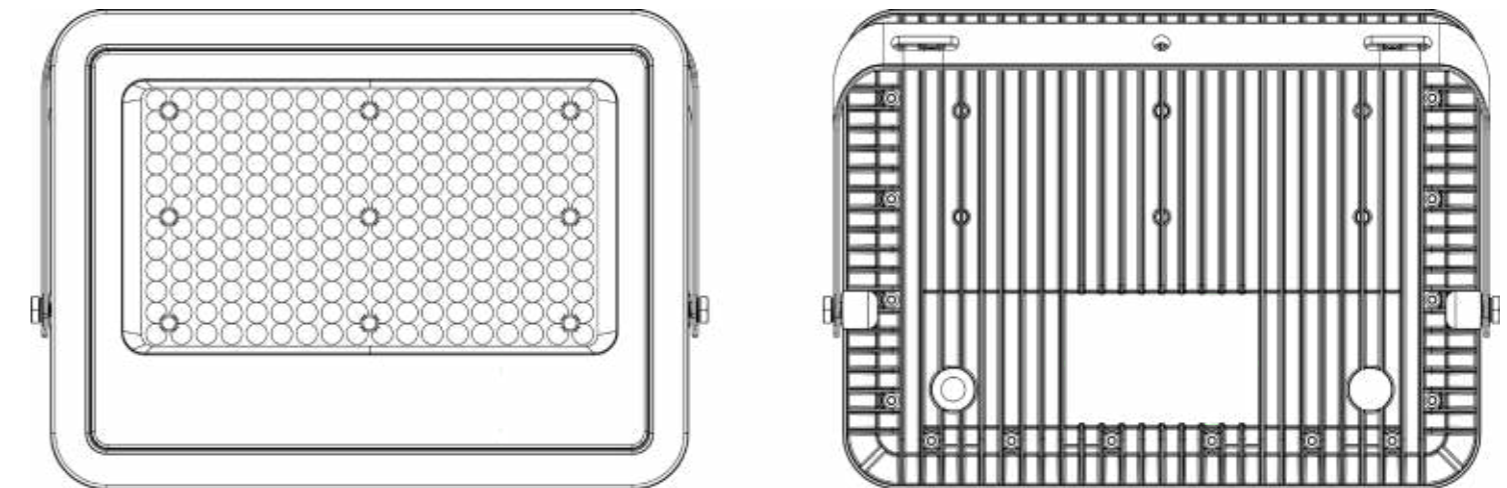

лента

УЛЬТРА ЛЮКС

лента

ЛЮКС

лента

СЕРИЯ COB

лента

ПРО150

лента

ПРО140

лента

ПРО125

лента

СТАНДАРТ

ЛЕНТА

ЛАЙТ

НЕОН

ЛИНЕЙКИ

БЛОКИ

ПИТАНИЯ

КОНТРОЛЛЕРЫ

И ДИММЕРЫ

ПРОЖЕКТОРЫ

АЛЮМИНИЕВЫЙ

ПРОФИЛЬ

Общие характеристики:

| | |
|----------------------------|-------------------|
| Источник света | светодиоды SMD |
| Цвет свечения | 6500K |
| Угол освещения | 90° |
| Индекс цветопередачи | Ra≥80 |
| Входное напряжение/частота | 185-265В/ 50-60Гц |
| Срок службы | 35000 часов |
| Коэффициент мощности | >0,95 |
| Температура эксплуатации | -25...+50° C |
| Материал корпуса | алюминий |
| Степень пылевлагозащиты | IP65 |



20Вт

| Артикул | Световой поток | Размер, ДхВхШ | Вес |
|--------------------|----------------|----------------|-------|
| LF-LP_SMD20_W_BK02 | 1800Лм | 121*101*18,5мм | 220гр |

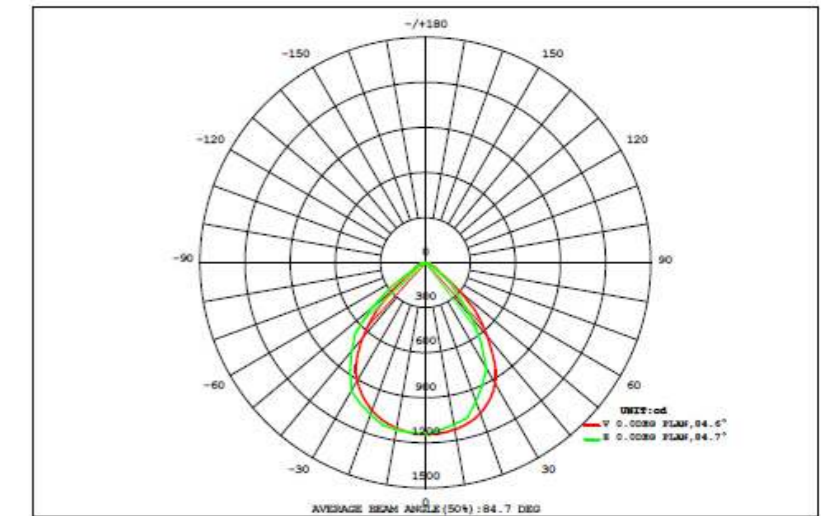

10Вт

| Артикул | Световой поток | Размер, ДхВхШ | Вес |
|--------------------|----------------|-----------------|-------|
| LF-LP_SMD10_W_BK02 | 900Лм | 107,3*84*15,5мм | 180гр |

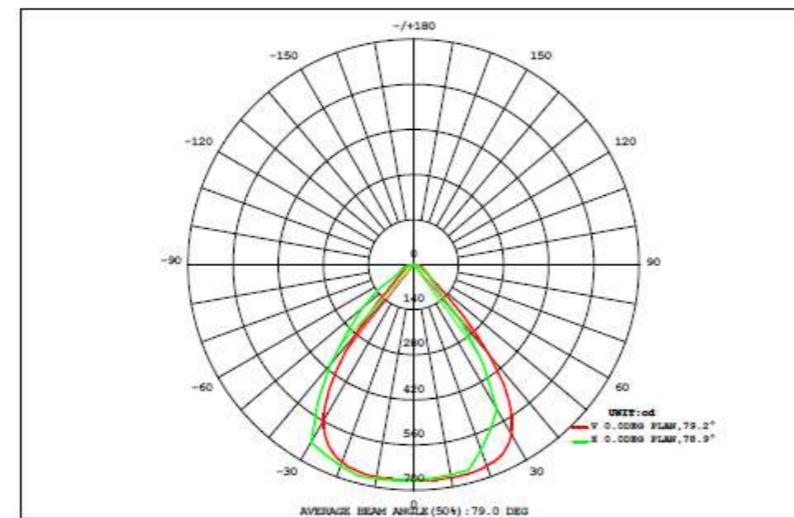

30Вт

| Артикул | Световой поток | Размер, ДхВхШ | Вес |
|--------------------|----------------|------------------|-------|
| LF-LP_SMD30_W_BK02 | 2700Лм | 167*127,6*18,5мм | 340гр |

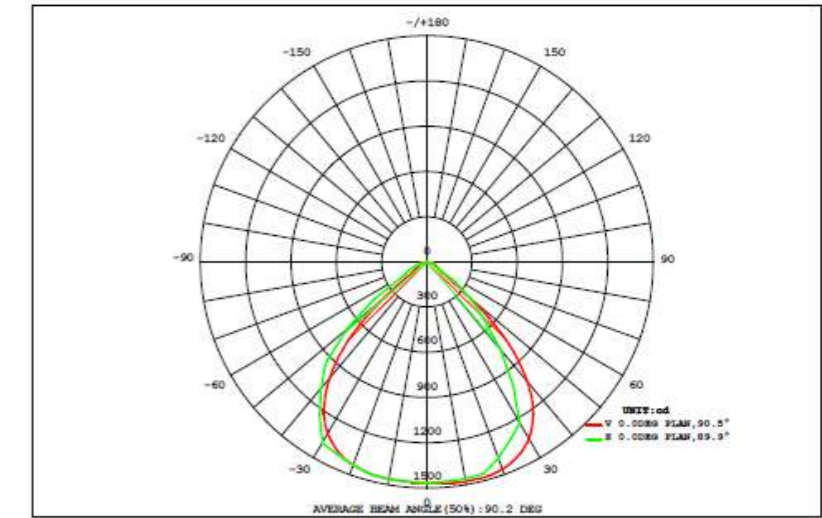

- лента УЛЬТРА ЛЮКС
- лента ЛЮКС
- лента СЕРИЯ СОВ
- лента ПРО150
- лента ПРО140
- лента ПРО125
- лента СТАНДАРТ
- ЛЕНТА ЛАЙТ
- НЕОН
- ЛИНЕЙКИ
- БЛОКИ ПИТАНИЯ
- КОНТРОЛЛЕРЫ И ДИММЕРЫ
- ПРОЖЕКТОРЫ
- АЛЮМИНИЕВЫЙ ПРОФИЛЬ



50Вт

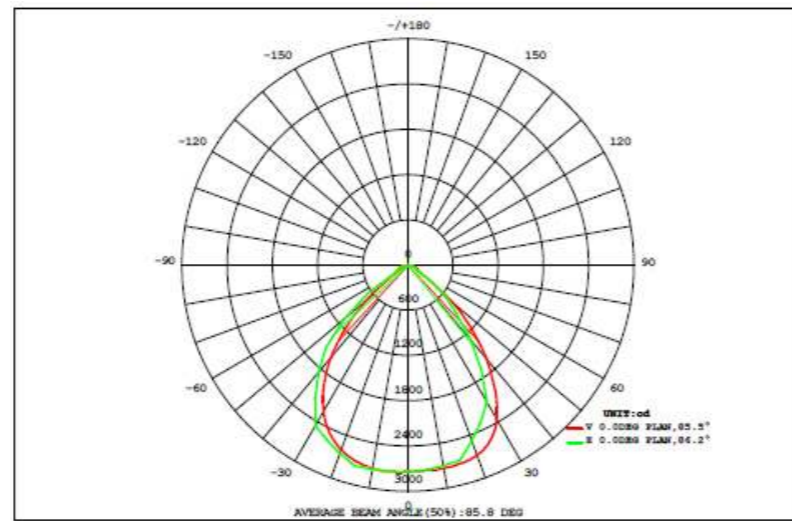

| Артикул | Световой поток | Размер, ДхВхШ | Вес |
|--------------------|----------------|----------------|-------|
| LF-LP_SMD50_W_BK02 | 4500Лм | 213*163*18,5мм | 520гр |



150Вт

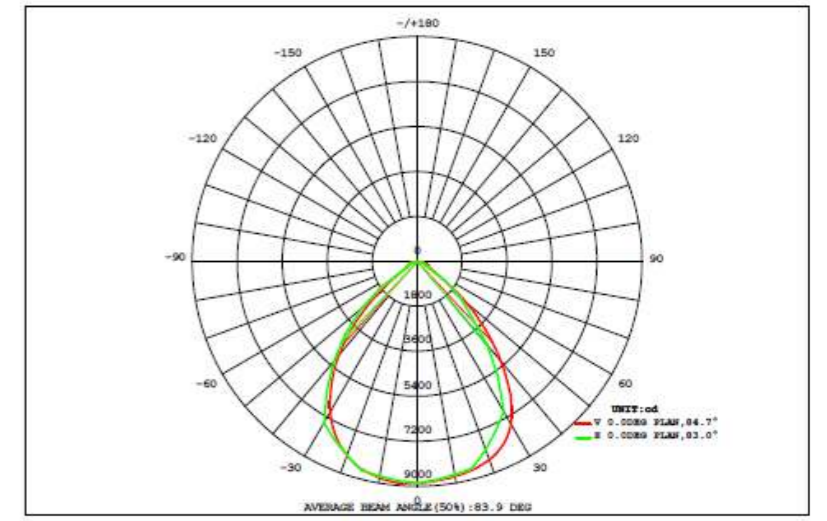

| Артикул | Световой поток | Размер, ДхВхШ | Вес |
|---------------------|----------------|----------------|--------|
| LF-LP_SMD150_W_BK02 | 13500Лм | 331*230*25,8мм | 1540гр |



100Вт

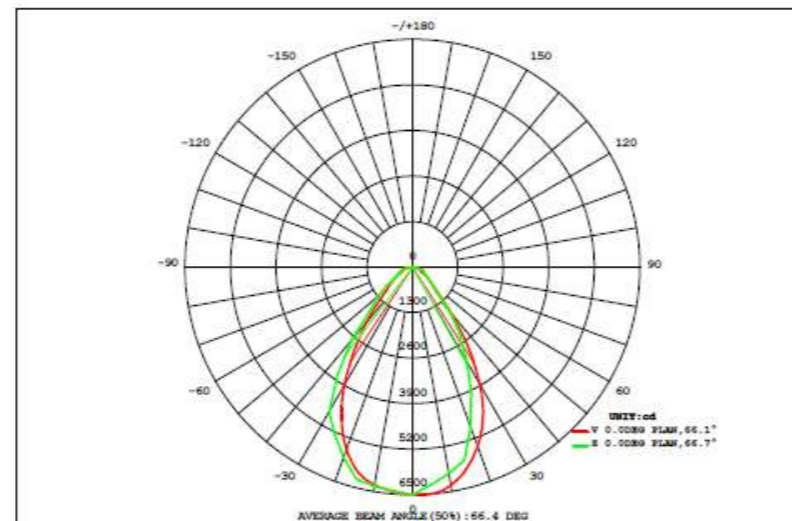

| Артикул | Световой поток | Размер, ДхВхШ | Вес |
|---------------------|----------------|----------------|-------|
| LF-LP_SMD100_W_BK02 | 9000Лм | 277*214*18,5мм | 930гр |



200Вт

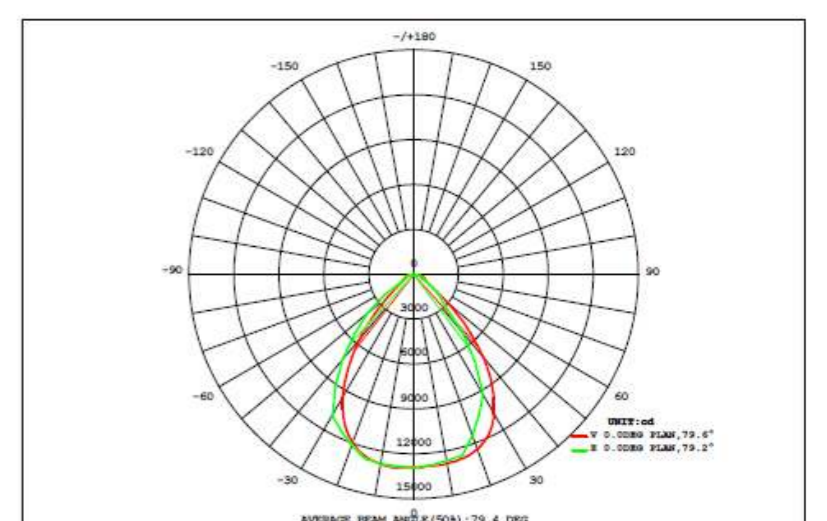

| Артикул | Световой поток | Размер, ДхВхШ | Вес |
|---------------------|----------------|---------------|--------|
| LF-LP_SMD200_W_BK02 | 18000Лм | 379*281*38мм | 1880гр |

лента УЛЬТРА ЛЮКС

лента ЛЮКС

лента СЕРИЯ COB

лента ПРО150

лента ПРО140

лента ПРО125

лента СТАНДАРТ

ЛЕНТА ЛАЙТ

НЕОН

ЛИНЕЙКИ

БЛОКИ ПИТАНИЯ

КОНТРОЛЛЕРЫ И ДИММЕРЫ

ПРОЖЕКТОРЫ

АЛЮМИНИЕВЫЙ ПРОФИЛЬ

Светодиодный прожектор, серия ВК02/Р

Светодиодный прожектор предназначен как для наружного, так и для внутреннего освещения. Применяются при освещении промышленных и складских комплексов, производственных помещений, автостоянок, торговых площадей.

ОСНОВНЫЕ ПРЕИМУЩЕСТВА:

- Корпус выполнен из высококачественного алюминия
- Светодиоды SMD2835
- Гарантируем 100% полную мощность
- Степень защиты IP65 позволяет использовать при любых погодных условиях
- Срок службы 35000 часов
- Доступны по цене

ГАРАНТИЯ 3 ГОДА

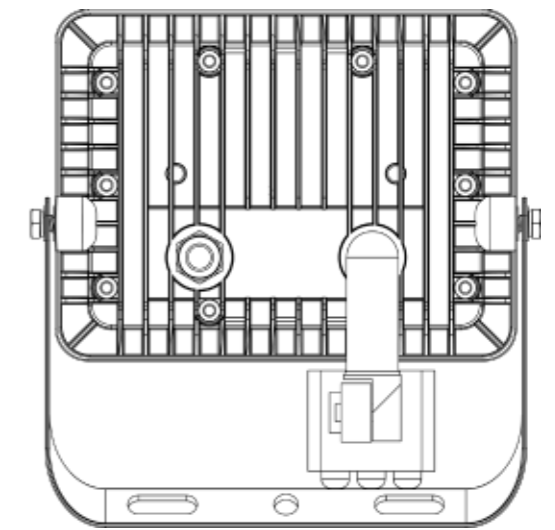
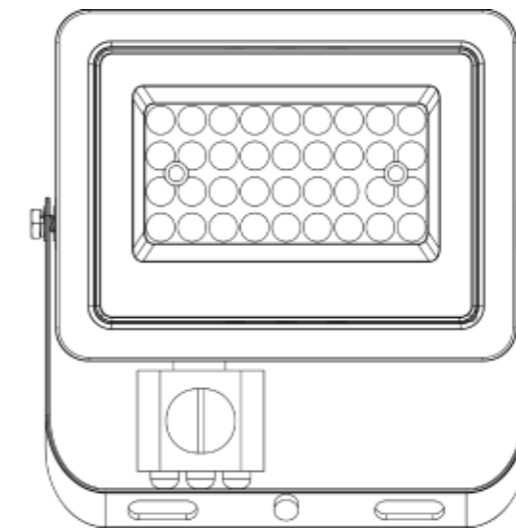
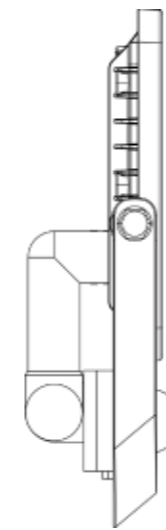

лента

УЛЬТРА ЛЮКС

лента

ЛЮКС

лента

СЕРИЯ COB

лента

ПРО150

лента

ПРО140

лента

ПРО125

лента

СТАНДАРТ

ЛЕНТА

ЛАЙТ

НЕОН

ЛИНЕЙКИ

БЛОКИ

ПИТАНИЯ

КОНТРОЛЛЕРЫ

И ДИММЕРЫ

ПРОЖЕКТОРЫ

АЛЮМИНИЕВЫЙ

ПРОФИЛЬ

Общие характеристики:

| | |
|----------------------------|-------------------|
| Источник света | светодиоды SMD |
| Цвет свечения | 6500K |
| Угол освещения | 90° |
| Индекс цветопередачи | Ra≥80 |
| Входное напряжение/частота | 185-265В/ 50-60Гц |
| Срок службы | 35000 часов |
| Коэффициент мощности | >0,95 |
| Температура эксплуатации | -25...+50° C |
| Материал корпуса | алюминий |
| Степень пылевлагозащиты | IP65 |



20Вт

| Артикул | Световой поток | Размер, ДхВхШ | Вес |
|----------------------|----------------|----------------|-------|
| LF-LP_SMD20_W_BK02/P | 1800Лм | 121*101*18.5мм | 254гр |

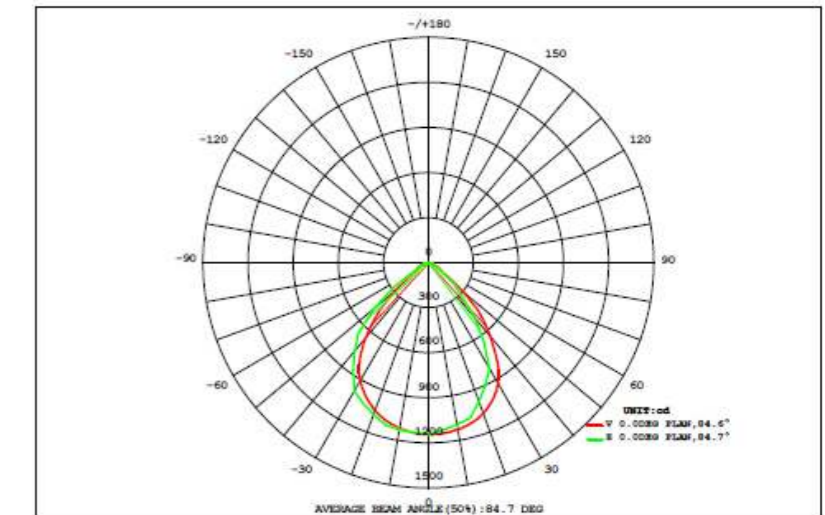

10Вт

| Артикул | Световой поток | Размер, ДхВхШ | Вес |
|----------------------|----------------|-----------------|-------|
| LF-LP_SMD10_W_BK02/P | 900Лм | 107.3*84*15.5мм | 214гр |

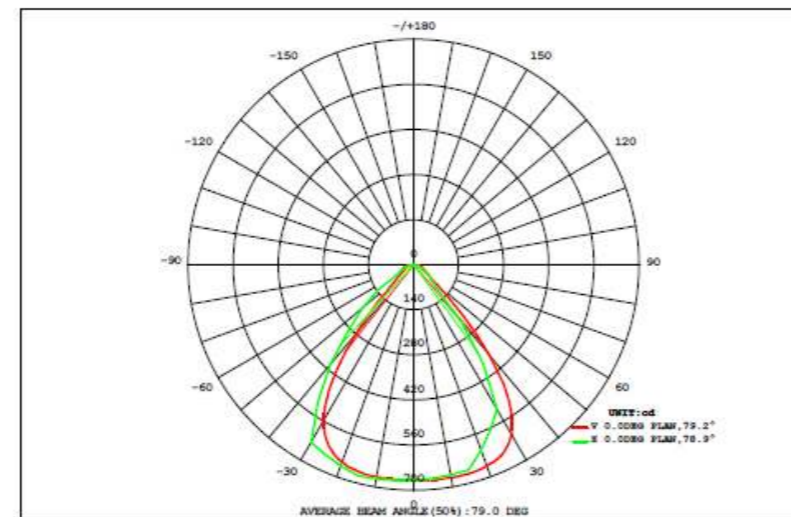

30Вт

| Артикул | Световой поток | Размер, ДхВхШ | Вес |
|--------------------|----------------|------------------|-------|
| LF-LP_SMD30_W_BK02 | 2700Лм | 167*127.6*18.5мм | 374гр |

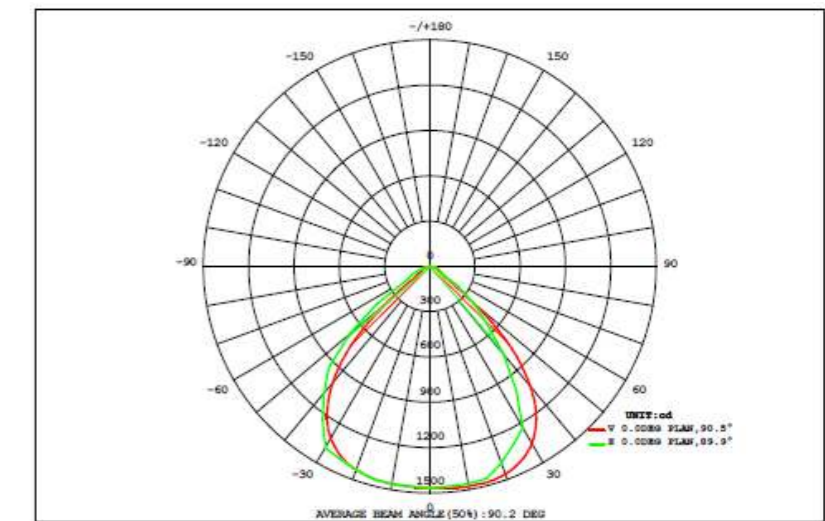

- лента УЛЬТРА ЛЮКС
- лента ЛЮКС
- лента СЕРИЯ COB
- лента ПРО150
- лента ПРО140
- лента ПРО125
- лента СТАНДАРТ
- ЛЕНТА ЛАЙТ
- НЕОН
- ЛИНЕЙКИ
- БЛОКИ ПИТАНИЯ
- КОНТРОЛЛЕРЫ И ДИММЕРЫ
- ПРОЖЕКТОРЫ
- АЛЮМИНИЕВЫЙ ПРОФИЛЬ

Светодиодный прожектор Кобра (консольный), серия RX2

Предназначен для освещения автодорог, улиц, парков, наземных автостоянок и дворов, а также придомовых и садовых участков.

ОСНОВНЫЕ ПРЕИМУЩЕСТВА:

- Инновационный корпус из высококачественного алюминия ADC12
- Профессиональная окраска AKZO Nobel с антикоррозийным покрытием
- Превосходный теплоотвод
- Светоотдача 130Лм/Вт
- Индекс цветопередачи Ra≥80
- Коэффициент мощности >0,9
- Угол рассеивания 90°130°
- Температура эксплуатации -20...+50 °С



лента

УЛЬТРА ЛЮКС

лента

ЛЮКС

лента

СЕРИЯ COB

лента

ПРО150

лента

ПРО140

лента

ПРО125

лента

СТАНДАРТ

ЛЕНТА

ЛАЙТ

НЕОН

ЛИНЕЙКИ

БЛОКИ

ПИТАНИЯ

КОНТРОЛЛЕРЫ

И ДИММЕРЫ

ПРОЖЕКТОРЫ

АЛЮМИНИЕВЫЙ

ПРОФИЛЬ

Общие характеристики:

| | |
|----------------------------|-------------------------|
| Источник света | светодиоды SMD2835 |
| Цвет свечения | 3000K/4000K/5000K/6500K |
| Угол освещения | 90°*130° |
| Индекс цветопередачи | Ra≥80 |
| Входное напряжение/частота | 110-300В/50-60Гц |
| Срок службы | 50000 часов |
| Коэффициент мощности | ≥0,95 |
| Температура эксплуатации | -20...+50° C |
| Материал корпуса | алюминий |
| Степень пылевлагозащиты | IP65 |



EAC CE RoHS CB



50Вт

| Артикул | Световой поток | Диаметр посадочного отверстия | Вес | Размер, ДхШхТ |
|---------------------|----------------|-------------------------------|-------|----------------|
| STR-LP_SMD50_WW_RX2 | 6500Лм | 62мм | 672гр | 400*153,6*76мм |
| STR-LP_SMD50_NW_RX2 | 6500Лм | 62мм | 672гр | 400*153,6*76мм |
| STR-LP_SMD50_W_RX2 | 6500Лм | 62мм | 672гр | 400*153,6*76мм |

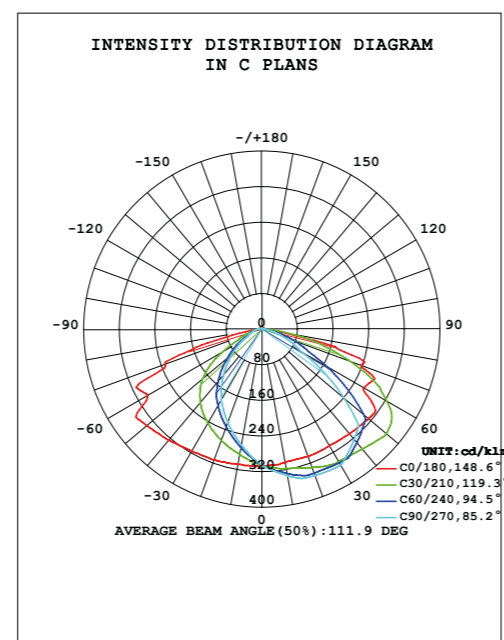

100Вт

| Артикул | Световой поток | Диаметр посадочного отверстия | Вес | Размер, ДхШхТ |
|----------------------|----------------|-------------------------------|-------|----------------|
| STR-LP_SMD100_NW_RX2 | 13000Лм | 62мм | 946гр | 500*196,3*76мм |
| STR-LP_SMD100_W_RX2 | 13000Лм | 62мм | 946гр | 500*196,3*76мм |

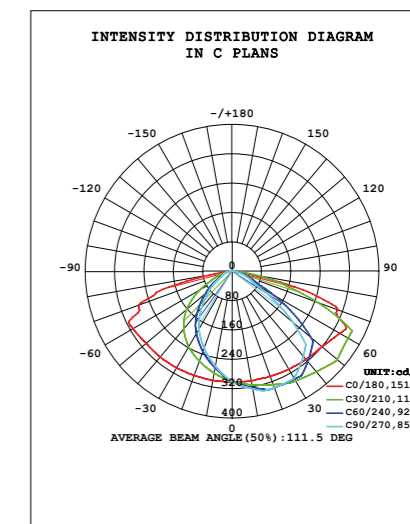

150Вт

| Артикул | Световой поток | Диаметр посадочного отверстия | Вес | Размер, ДхШхТ |
|----------------------|----------------|-------------------------------|--------|---------------|
| STR-LP_SMD150_NW_RX2 | 19500Лм | 62мм | 1238гр | 542*214*76мм |

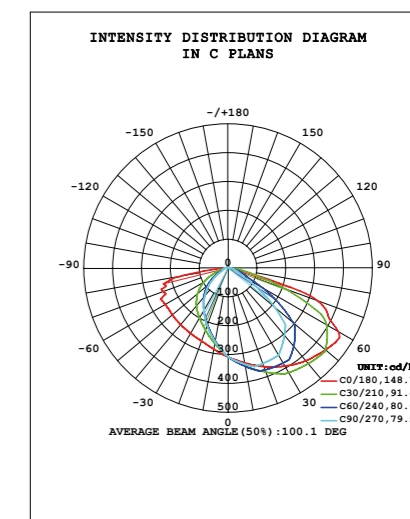

200Вт

| Артикул | Световой поток | Диаметр посадочного отверстия | Вес | Размер, ДхШхТ |
|----------------------|----------------|-------------------------------|--------|----------------|
| STR-LP_SMD200_NW_RX2 | 26000Лм | 62мм | 1445гр | 609*234,6*76мм |

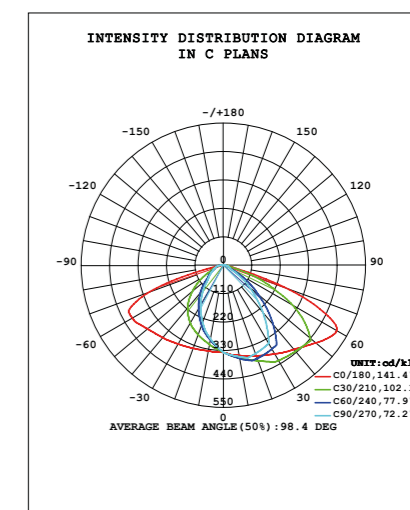

лента УЛЬТРА ЛЮКС

лента ЛЮКС

лента СЕРИЯ СОВ

лента ПРО150

лента ПРО140

лента ПРО125

лента СТАНДАРТ

лента ЛАЙТ

НЕОН

ЛИНЕЙКИ

БЛОКИ ПИТАНИЯ

КОНТРОЛЛЕРЫ И ДИММЕРЫ

ПРОЖЕКТОРЫ

АЛЮМИНИЕВЫЙ ПРОФИЛЬ

Светодиодный прожектор Кобра (консольный), серия RL

Предназначен для освещения дорог, пешеходных переходов, улиц, парков, автостоянок и дворов.

ОСНОВНЫЕ ПРЕИМУЩЕСТВА:

- Инновационный корпус из высококачественного алюминия ADC12
- Профессиональная окраска AKZO Nobel с антикоррозийным покрытием
- Обтекаемый корпус не накапливающий грязь
- Превосходный теплоотвод
- Светоотдача 110Лм/Вт (Philips Lumileds)
- Мощная защита от скачков напряжения 6-10кВ
- Индекс цветопередачи Ra≥80
- Коэффициент мощности >0,9
- Регулируемый угол наклона 180°
- Возможность установки на поверхность с помощью болтов
- В комплект поставки входят анкерные болты и шестигранная отвертка
- EMC (электромагнитная совместимость)
- Температура эксплуатации -40...+50 °С
- ГАРАНТИЯ 5 ЛЕТ

В комплект поставки входят фиксирующие болты



лента

УЛЬТРА ЛЮКС

лента

ЛЮКС

лента

СЕРИЯ COB

лента

ПРО150

лента

ПРО140

лента

ПРО125

лента

СТАНДАРТ

лента

ЛАЙТ

НЕОН

ЛИНЕЙКИ

БЛОКИ

ПИТАНИЯ

КОНТРОЛЛЕРЫ

И ДИММЕРЫ

ПРОЖЕКТОРЫ

АЛЮМИНИЕВЫЙ

ПРОФИЛЬ



Общие характеристики:

| | |
|--|--------------------|
| Источник света | светодиоды SMD2835 |
| Цвет свечения | 5700K/6500K |
| Угол освещения | 90° /130° |
| Индекс цветопередачи | Ra≥80 |
| Входное напряжение/частота | 185-265В/50-60Гц |
| Срок службы | 35000 часов |
| Коэффициент мощности | ≥0,95 |
| Температура эксплуатации | -40...+50° C |
| Материал корпуса | алюминий |
| Степень пылевлагозащиты | IP65 |
| SPD защита от скачков напряжения 30Вт-50Вт | 6кВ |
| SPD защита от скачков напряжения 100Вт-150Вт | 10кВ |



30Вт

| Артикул | Световой поток | Размер, ДхШхТ | Вес | Диаметр посадочного отверстия, мм | Рекомендуемая высота установки, м |
|---------------------|----------------|------------------|--------|-----------------------------------|-----------------------------------|
| STR-LP_SMD30_W57_RL | 3300Лм | 438,5*128,6*88мм | 1100гр | 52 | 5-6 |
| STR-LP_SMD30_WW_RL | 3300Лм | 438,5*128,6*88мм | 1100гр | 52 | 5-6 |

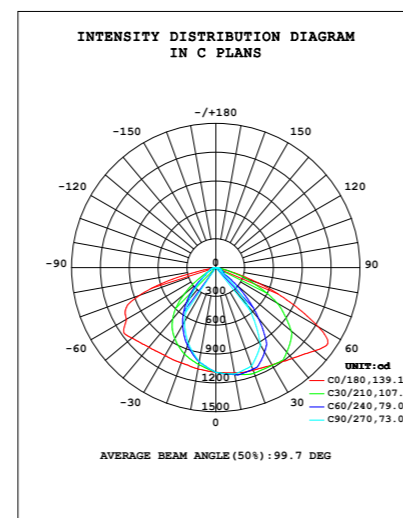

50Вт

| Артикул | Световой поток | Размер, ДхШхТ | Вес | Диаметр посадочного отверстия, мм | Рекомендуемая высота установки, м |
|---------------------|----------------|------------------|--------|-----------------------------------|-----------------------------------|
| STR-LP_SMD50_W57_RL | 5500Лм | 486,5*151,2*88мм | 1400гр | 52 | 7-8 |
| STR-LP_SMD50_WW_RL | 5500Лм | 486,5*151,2*88мм | 1400гр | 52 | 7-8 |

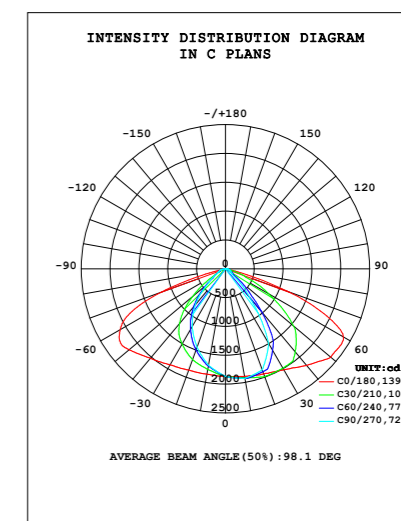

100Вт

| Артикул | Световой поток | Размер, ДхШхТ | Вес | Диаметр посадочного отверстия, мм | Рекомендуемая высота установки, м |
|----------------------|----------------|----------------|--------|-----------------------------------|-----------------------------------|
| STR-LP_SMD100_W57_RL | 11000Лм | 564*189,1*88мм | 2200гр | 62 | 8 |
| STR-LP_SMD100_WW_RL | 11000Лм | 564*189,1*88мм | 2200гр | 62 | 8 |

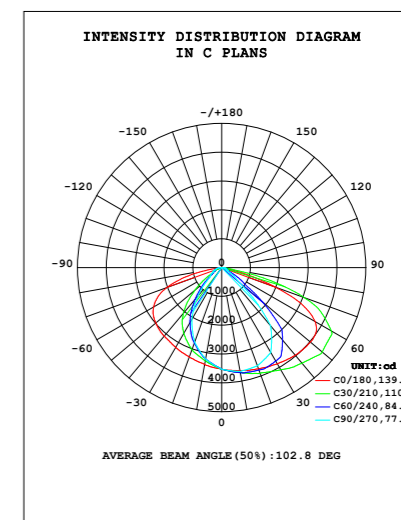

150Вт

| Артикул | Световой поток | Размер, ДхШхТ | Вес | Диаметр посадочного отверстия, мм | Рекомендуемая высота установки, м |
|----------------------|----------------|------------------|--------|-----------------------------------|-----------------------------------|
| STR-LP_SMD150_W57_RL | 16500Лм | 647,5*227,5*88мм | 3200гр | 62 | 8-10 |
| STR-LP_SMD150_WW_RL | 16500Лм | 647,5*227,5*88мм | 3200гр | 62 | 8-10 |

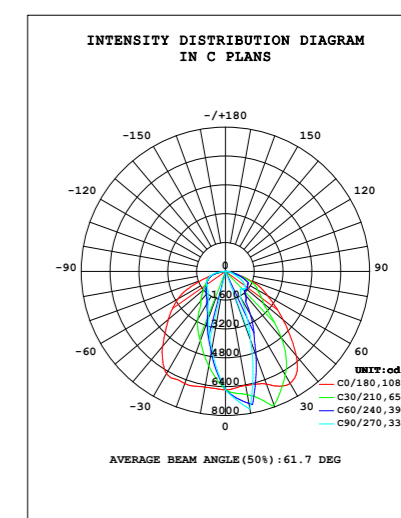

- лента УЛЬТРА ЛЮКС
- лента ЛЮКС
- лента СЕРИЯ СОВ
- лента ПРО150
- лента ПРО140
- лента ПРО125
- лента СТАНДАРТ
- лента ЛАЙТ
- НЕОН
- ЛИНЕЙКИ
- БЛОКИ ПИТАНИЯ
- КОНТРОЛЛЕРЫ И ДИММЕРЫ
- ПРОЖЕКТОРЫ
- АЛЮМИНИЕВЫЙ ПРОФИЛЬ

Светодиодный прожектор Кобра (консольный), серия 043/2

Предназначен для освещения дорог, пешеходных переходов, улиц, парков, автостоянок и дворов.

ОСНОВНЫЕ ПРЕИМУЩЕСТВА:

- Литой алюминиевый корпус большого размера с превосходным теплоотводом
- Светодиоды на кристаллах Sanao
- Световой поток 90-100Лм/Вт
- Встроенный блок питания, работающий в широком диапазоне напряжения 85-265В
- Полуширокая кривая силы света
- Гарантия 2 года



лента

УЛЬТРА ЛЮКС

лента

ЛЮКС

лента

СЕРИЯ COB

лента

ПРО150

лента

ПРО140

лента

ПРО125

лента

СТАНДАРТ

ЛЕНТА

ЛАЙТ

НЕОН

ЛИНЕЙКИ

БЛОКИ

ПИТАНИЯ

КОНТРОЛЛЕРЫ

И ДИММЕРЫ

ПРОЖЕКТОРЫ

АЛЮМИНИЕВЫЙ

ПРОФИЛЬ

Общие характеристики:

| | |
|----------------------------|---|
| Источник света | SMD3535 |
| Цвет свечения | 6000K |
| Угол освещения | 120x60° |
| Индекс цветопередачи | Ra≥75 |
| Входное напряжение/частота | 85-265В / 50-60Гц |
| Материал корпуса | литой алюминий с антикоррозийным покрытием, матовое термостойкое стекло |
| Срок службы | 30000 часов |
| Степень пылевлагозащиты | IP65 |



80Вт

| Артикул | Световой поток | Размер, ДхШхТ | Вес |
|------------------|----------------|---------------|--------|
| STR-LP_SMD80_W_1 | 8355Лм | 505*190*80мм | 2020гр |

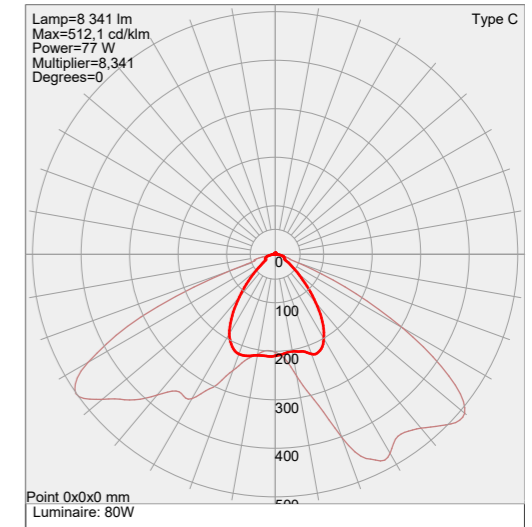

30Вт

| Артикул | Световой поток | Размер, ДхШхТ | Вес |
|------------------|----------------|---------------|-------|
| STR-LP_SMD30_W_1 | 2876Лм | 355*125*60мм | 710гр |

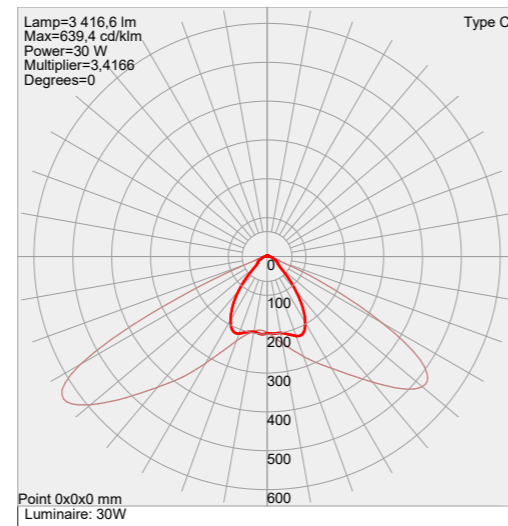

100Вт

| Артикул | Световой поток | Размер, ДхШхТ | Вес |
|-------------------|----------------|---------------|--------|
| STR-LP_SMD100_W_1 | 10324Лм | 620*220*80мм | 2660гр |

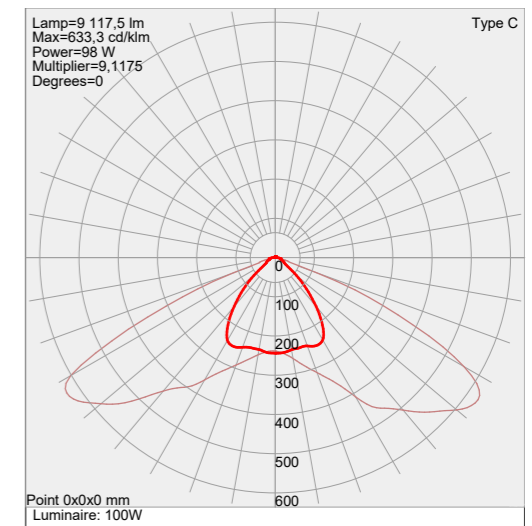

50Вт

| Артикул | Световой поток | Размер, ДхШхТ | Вес |
|------------------|----------------|---------------|--------|
| STR-LP_SMD50_W_1 | 4308Лм | 405*165*60мм | 1050гр |

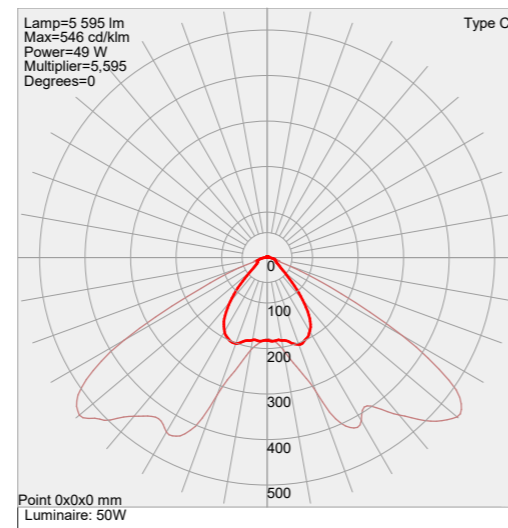

150Вт

| Артикул | Световой поток | Размер, ДхШхТ | Вес |
|-------------------|----------------|---------------|--------|
| STR-LP_SMD150_W_1 | 14360Лм | 690*250*85мм | 3750гр |

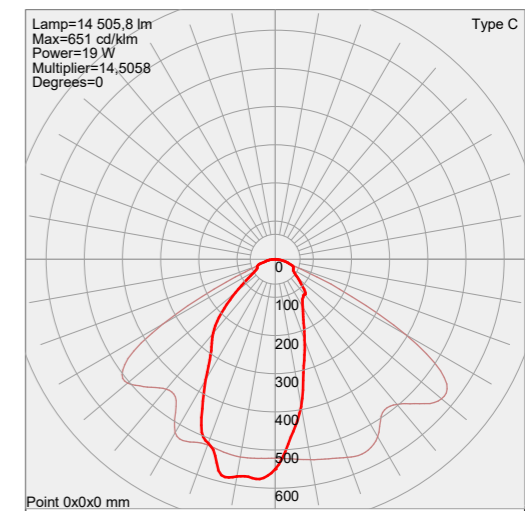

- лента УЛЬТРА ЛЮКС
- лента ЛЮКС
- лента СЕРИЯ СОВ
- лента ПРО150
- лента ПРО140
- лента ПРО125
- лента СТАНДАРТ
- ЛЕНТА ЛАЙТ
- НЕОН
- ЛИНЕЙКИ
- БЛОКИ ПИТАНИЯ
- КОНТРОЛЛЕРЫ И ДИММЕРЫ
- ПРОЖЕКТОРЫ
- АЛЮМИНИЕВЫЙ ПРОФИЛЬ

Светодиодный прожектор на солнечной батарее (серия TRS04)

Светодиодный прожектор на солнечной батарее предназначен для освещения улиц, парков, наземных автостоянок и дворов, а также придомовых и садовых участков.

ОСНОВНЫЕ ПРЕИМУЩЕСТВА:

- Работает за счет энергии солнца
- Высококачественный аккумулятор
- Алюминиевый корпус
- Датчик движения
- Угол обнаружения 120°
- Гарантия 2 года



лента

УЛЬТРА ЛЮКС

лента

ЛЮКС

лента

СЕРИЯ COB

лента

ПРО150

лента

ПРО140

лента

ПРО125

лента

СТАНДАРТ

ЛЕНТА

ЛАЙТ

НЕОН

ЛИНЕЙКИ

БЛОКИ

ПИТАНИЯ

КОНТРОЛЛЕРЫ

И ДИММЕРЫ

ПРОЖЕКТОРЫ

АЛЮМИНИЕВЫЙ

ПРОФИЛЬ

Общие характеристики:

| | |
|--------------------------|--------------------|
| Источник света | светодиоды SMD2835 |
| Цвет свечения | 6500K |
| Угол освещения | 120° |
| Индекс цветопередачи | Ra≥70 |
| Емкость аккумулятора | 5/10/15 Ач |
| Срок службы | 35000 часов |
| Мощность панели | 6В |
| Температура эксплуатации | -20...+50° С |
| Материал корпуса | алюминий |
| Степень пылевлагозащиты | IP65 |



60Вт

| Артикул | Световой поток | Размер, ВхШхТ | Вес |
|-------------------|----------------|------------------|--------|
| STR-LP_60_W_TRS04 | 1100Лм | 484*218.6*53.6мм | 2500гр |



30Вт

| Артикул | Световой поток | Размер, ВхШхТ | Вес |
|-------------------|----------------|----------------|--------|
| STR-LP_30_W_TRS04 | 550Лм | 390*193*47.3мм | 1500гр |



90Вт

| Артикул | Световой поток | Размер, ВхШхТ | Вес |
|-------------------|----------------|----------------|--------|
| STR-LP_90_W_TRS04 | 1680Лм | 620*237*53.6мм | 3250гр |

- лента УЛЬТРА ЛЮКС
- лента ЛЮКС
- лента СЕРИЯ COB
- лента ПРО150
- лента ПРО140
- лента ПРО125
- лента СТАНДАРТ
- ЛЕНТА ЛАЙТ
- НЕОН
- ЛИНЕЙКИ
- БЛОКИ ПИТАНИЯ
- КОНТРОЛЛЕРЫ И ДИММЕРЫ
- ПРОЖЕКТОРЫ
- АЛЮМИНИЕВЫЙ ПРОФИЛЬ

Светодиодный прожектор Кобра на солнечной батарее, серия TR01-E

Светодиодный прожектор на солнечной батарее предназначен для освещения улиц, парков, наземных автостоянок и дворов, а также придомовых и садовых участков.

ОСНОВНЫЕ ПРЕИМУЩЕСТВА:

- Напряжение и мощность солнечной панели специально подобраны под особенности российского климата
- Высококачественные аккумуляторы
- Линзованные светодиоды на кристаллах Bridgelux Chip
- Не требуется подключение электроэнергии. Работает за счет энергии Солнца
- Алюминиевый корпус с уникальным светорассеивателем
- Автоматическое включение при наступлении сумерек
- Среднее время зарядки 5 часов
- Режим работы до 12 часов
- Пульт управления с различными режимами
- Регулируемый угол наклона



лента

УЛЬТРА ЛЮКС

лента

ЛЮКС

лента

СЕРИЯ COB

лента

ПРО150

лента

ПРО140

лента

ПРО125

лента

СТАНДАРТ

ЛЕНТА

ЛАЙТ

НЕОН

ЛИНЕЙКИ

БЛОКИ

ПИТАНИЯ

КОНТРОЛЛЕРЫ

И ДИММЕРЫ

ПРОЖЕКТОРЫ

АЛЮМИНИЕВЫЙ

ПРОФИЛЬ



Общие характеристики:

| | |
|--------------------------|------------------------|
| Источник света | BRIDGELUX chip |
| Цвет свечения | 6500K |
| Угол освещения | 75°*135° |
| Индекс цветопередачи | Ra≥70 |
| Материал аккумулятора | литий-железо-фосфатный |
| Материал корпуса | алюминий |
| Материал рассеивателя | поликристаллический |
| Емкость аккумулятора | 25000мАч |
| Мощность панели | 30Вт |
| Температура эксплуатации | -20...+50° C |
| Степень пылевлагозащиты | IP65 |
| Срок службы | 35000 часов |



100Вт

| Артикул | Световой поток | Размер, ВxШxГ | Вес |
|---------------------|----------------|---------------|-------|
| STR-LP_100_W_TR01-E | 1800Лм | 495*210*41мм | 750гр |



- лента УЛЬТРА ЛЮКС
- лента ЛЮКС
- лента СЕРИЯ COB
- лента ПРО150
- лента ПРО140
- лента ПРО125
- лента СТАНДАРТ
- ЛЕНТА ЛАЙТ
- НЕОН
- ЛИНЕЙКИ
- БЛОКИ ПИТАНИЯ
- КОНТРОЛЛЕРЫ И ДИММЕРЫ
- ПРОЖЕКТОРЫ
- АЛЮМИНИЕВЫЙ ПРОФИЛЬ



Алюминиевый профиль

Применяется при монтаже осветительного оборудования в стены зданий и потолочные подвесные конструкции. Используется для реализации любого дизайнерского решения.

ОСНОВНЫЕ ПРЕИМУЩЕСТВА:

- Анодированный светодиодный профиль не проводит электричество, таким образом исключается короткое замыкание при соприкосновении с контактами светодиодной ленты.
- Светодиодный профиль обеспечивает дополнительное охлаждение светодиодной ленты и продлевает срок ее службы.
- Облегчает монтаж ленты. Обеспечивает идеальное ровное свечение.

лента

УЛЬТРА ЛЮКС

лента

ЛЮКС

лента

СЕРИЯ COB

лента

ПРО150

лента

ПРО140

лента

ПРО125

лента

СТАНДАРТ

ЛЕНТА

ЛАЙТ

НЕОН

ЛИНЕЙКИ

БЛОКИ

ПИТАНИЯ

КОНТРОЛЛЕРЫ

И ДИММЕРЫ

ПРОЖЕКТОРЫ

АЛЮМИНИЕВЫЙ

ПРОФИЛЬ

| Профиль | Светорассеиватель | Аксессуары |
|---|---|--|
| Врезной 2м. (алюм.анод-й) | Матированный 2м. | Заглушка без отв-я для врезного профиля |
| Накладной 2м. (алюм.анод-й) | Матированный 2м. | Заглушка без отв-я для накл-го профиля |
| СПВ50-6232 врезной 2м | Матированный для профилей: СПС5032, СПП5070, СПВ50-6232, СПП5055 2м | Заглушка для профиля СПВ50-6232 |
| СПВ70-8232 врезной 2м | Матированный для профиля СПВ70-8032 2м | Заглушка для профиля СПВ70-8232 |
| СПН2512 накладной 2м | Матированный СПН2512 | Заглушка для профиля СПН2512 |
| СПП5070 подвесной 2м | Матированный для профилей: СПС5032, СПП5070, СПВ50-6232, СПП5055 2м | Заглушка для профиля СПП5070 |
| СПП7070 подвесной 2м | Матированный для профиля СПВ70-8032 2м | Заглушка для профиля СПВ70-8232 / Коннектор прямой для СПП7070 |
| СПП7070 подвесной черный 2м | Матированный для профиля СПВ70-8032 2м | Для профиля СПП7070 / Коннектор прямой для СПП7070 |
| СПС3532 для скрытого монтажа 2м | Матированный СПС3532 2м | Для профиля СПС3532 |
| СПС5032 для скрытого монтажа 2м | Матированный для профилей: СПС5032, СПП5070, СПВ50-6232, СПП5055 2м | Для профиля СПС5032 |
| СПУ3030 угловой 2м | Матированный СПУ3030 2м | Для профиля СПУ3030 |
| Угловой 2м. СПУ1616 (алюм.анод-й) | Матированный СПУ1616 2м Прозрачный СПУ1616 2м | Для углового профиля СПУ1616 |
| СПП5055 подвесной 2м | Матированный для профилей: СПС5032, СПП5070, СПВ50-6232, СПП5055 2м | Клипса для профиля СПН1607 |
| Профиль накладной 1612 2м | Матированный 2м. | Клипса для профиля СПС3512, СПС3532, СПС5032 |
| Профиль для неона 1015 2м (алюм.анод-й) | | Клипса для профиля СПУ1616 и СПУ1717 |
| | | Подвес для профиля |
| | | Коннектор прямой для СПП5055, СПП5070 |
| | | Коннектор угловой 90° для СПП5055, СПП5070 |
| | | Коннектор прямой для СПП7070 |
| | | Пружина крепежная для врезных профилей СПВ50-6232, СПВ70-8232 |

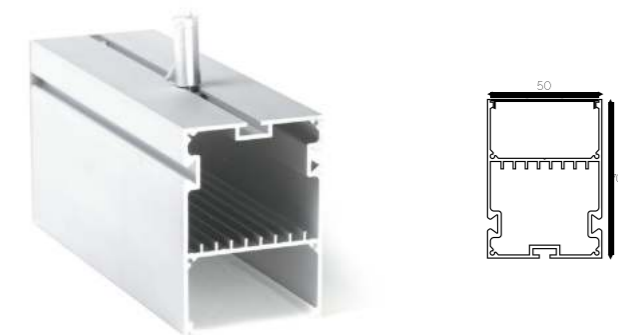

Профиль СПП5070 подвесной 2м



Профиль СПП7070 подвесной 2м

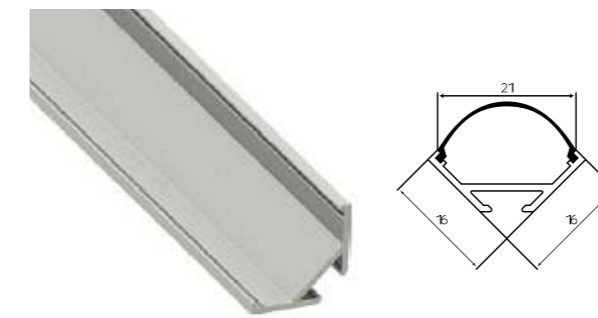

Профиль СПУ1616

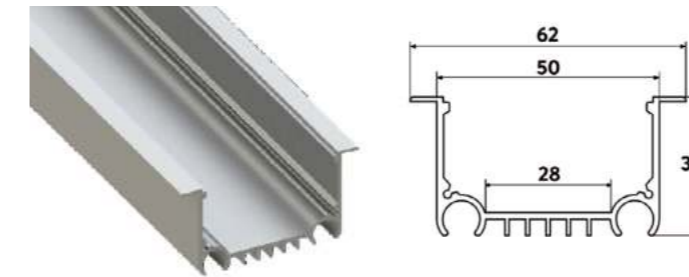

Профиль СПВ50-6232 врезной 2м

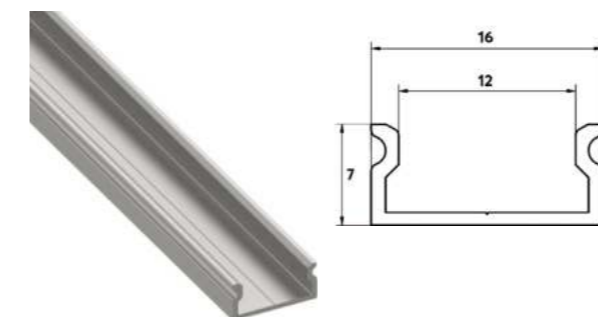

Профиль накладной 2м

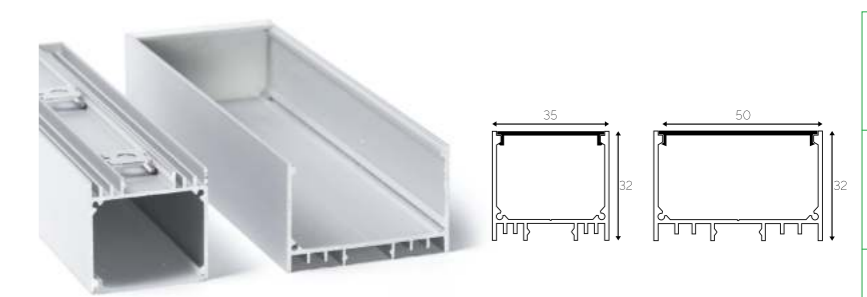

Профиль СПС3532/СПС5032 для скрытого монтажа 2м

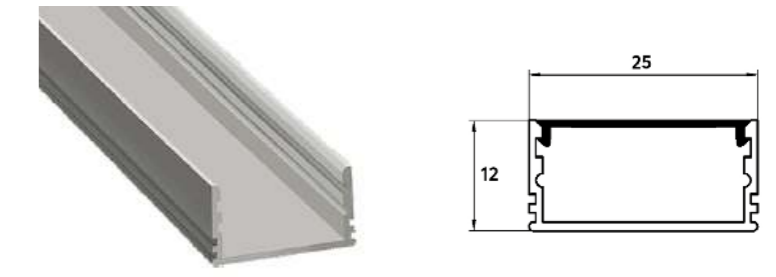

Профиль СПН2512 накладной 2м

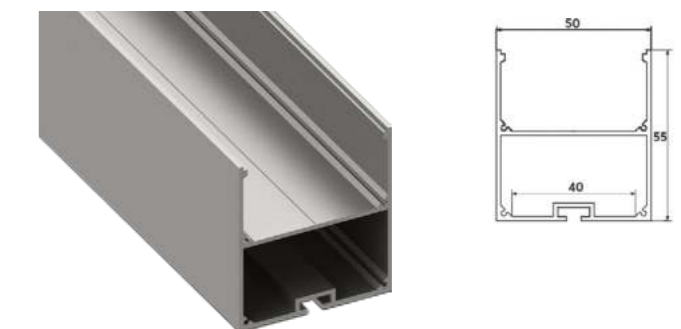

Профиль СПП5055 подвесной 2м

| |
|--------------------------|
| лента УЛЬТРА ЛЮКС |
| лента ЛЮКС |
| лента СЕРИЯ СОВ |
| лента ПРО150 |
| лента ПРО140 |
| лента ПРО125 |
| лента СТАНДАРТ |
| ЛЕНТА ЛАЙТ |
| НЕОН |
| ЛИНЕЙКИ |
| БЛОКИ ПИТАНИЯ |
| КОНТРОЛЛЕРЫ И ДИММЕРЫ |
| ПРОЖЕКТОРЫ |
| АЛЮМИНИЕВЫЙ ПРОФИЛЬ |



Профиль СПВ70-8232 врезной 2м

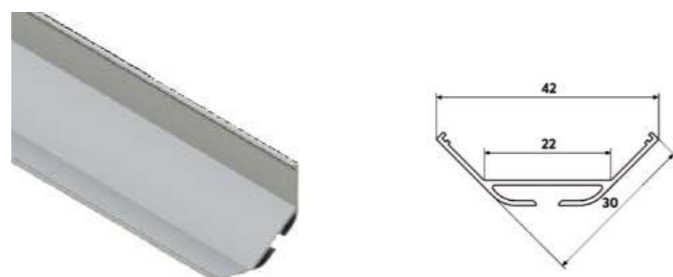

Профиль СПУ3030 угловой 2м

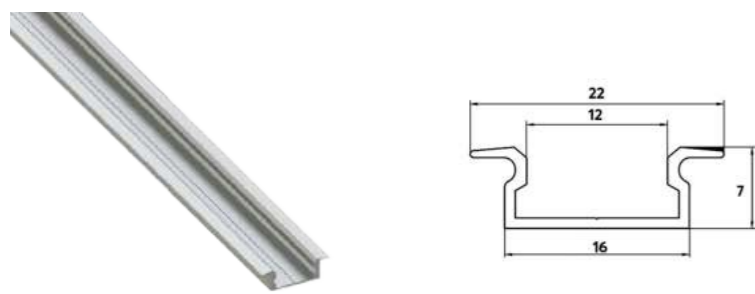

Профиль врезной 2м



Профиль для неона 1015 2м

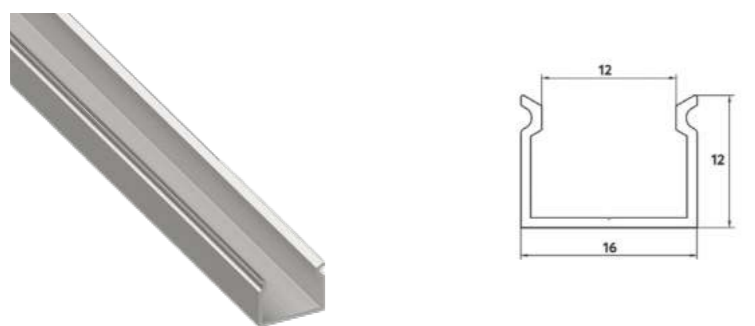

Профиль накладной 1612 2м

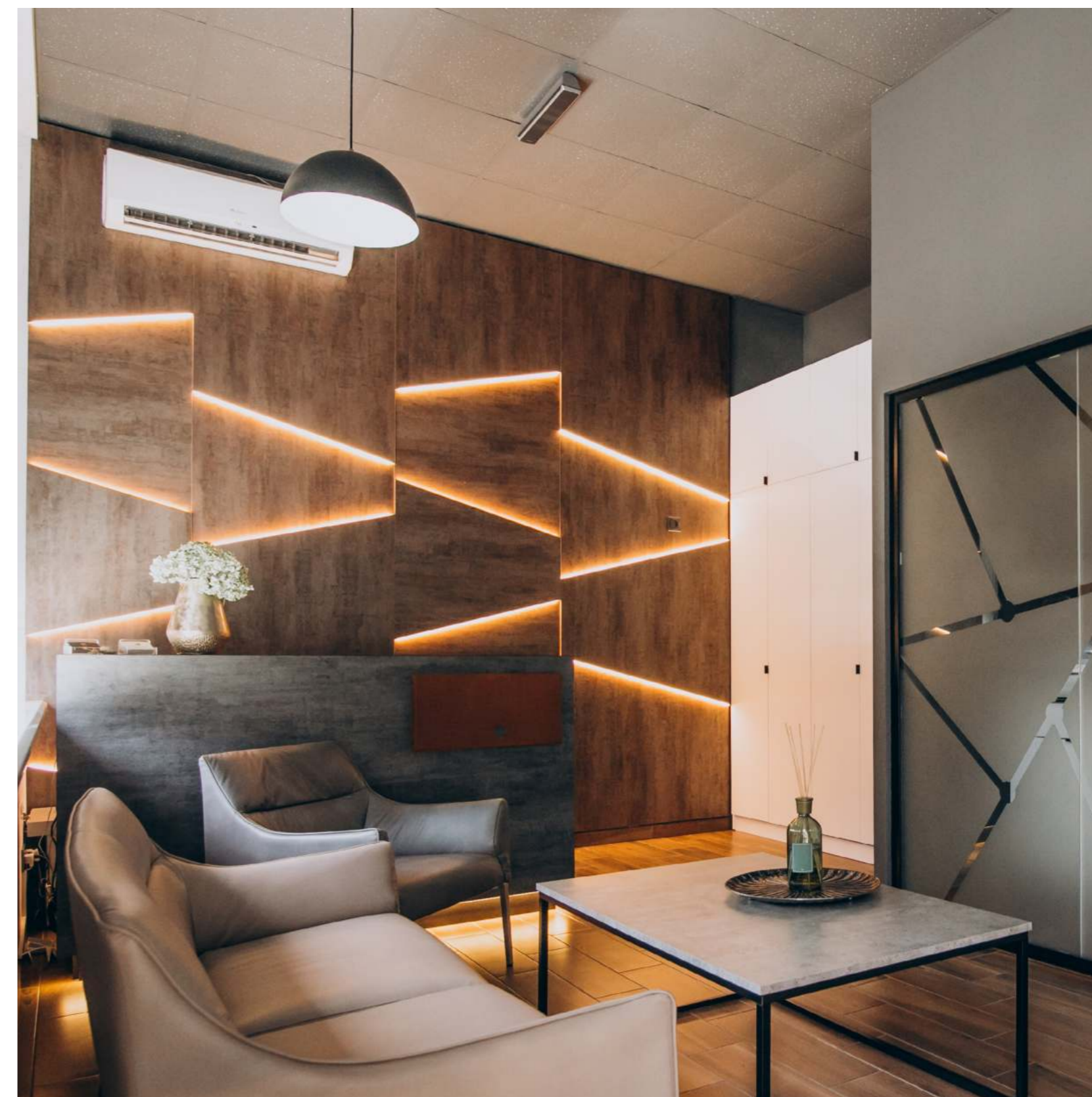

- лента УЛЬТРА ЛЮКС
- лента ЛЮКС
- лента СЕРИЯ СОВ
- лента ПРО150
- лента ПРО140
- лента ПРО125
- лента СТАНДАРТ
- ЛЕНТА ЛАЙТ
- НЕОН
- ЛИНЕЙКИ
- БЛОКИ ПИТАНИЯ
- КОНТРОЛЛЕРЫ И ДИММЕРЫ
- ПРОЖЕКТОРЫ
- АЛЮМИНИЕВЫЙ ПРОФИЛЬ

LEDSPOWER

Для заметок: